

SAMSUNG

USER MANUAL

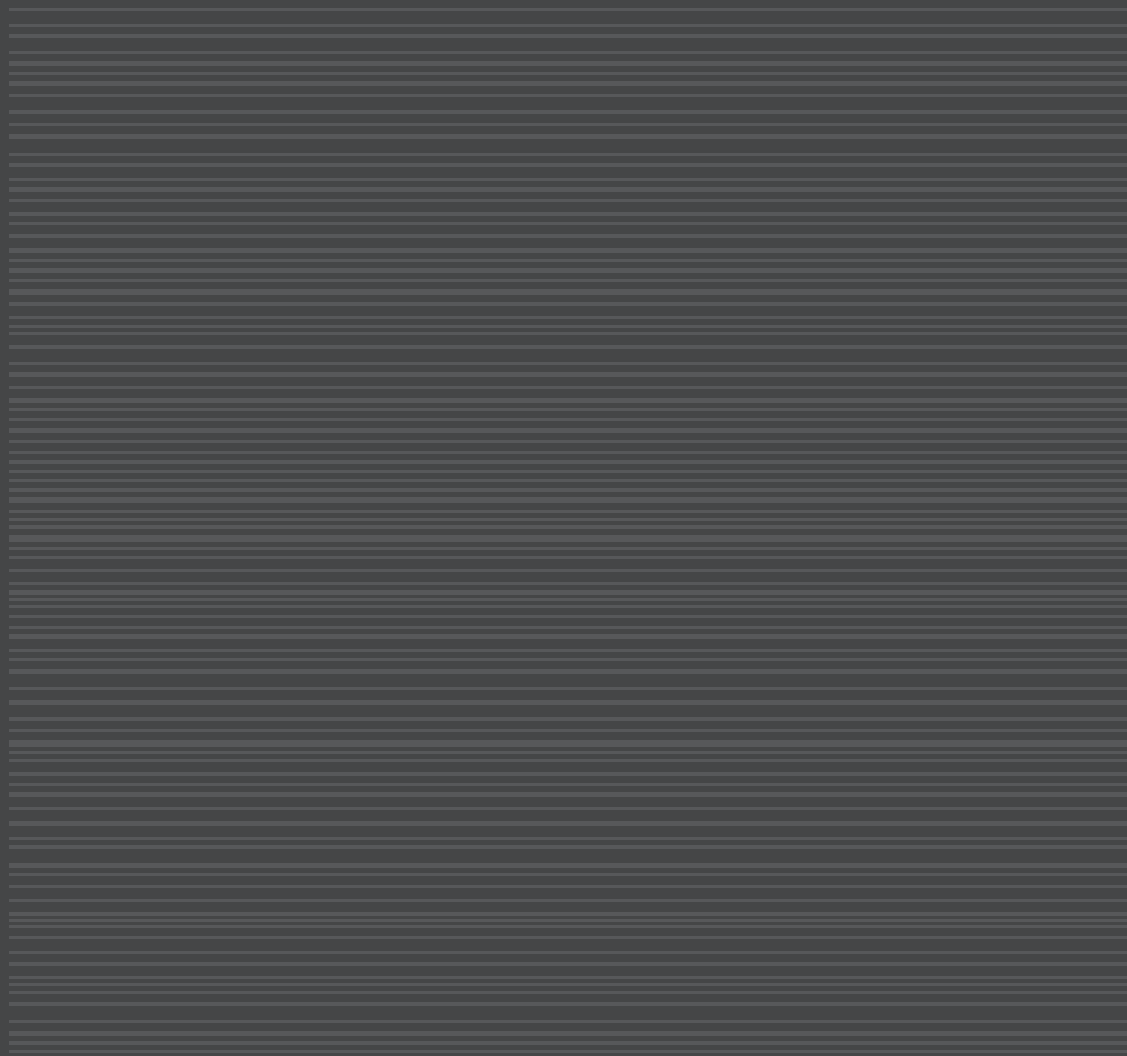

SERIES 6 / SERIES 5 / SERIES 4

Thank you for purchasing this Samsung product.



To receive more complete service, please register your product at www.samsung.com

Model _____ Serial No. _____

Before Reading This User Manual

This TV comes with this user manual and an embedded e-Manual.

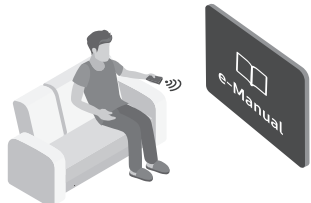



Before reading this user manual, review the following:

	<p>User Manual</p>	<p>Read this provided user manual to see information about product safety, installation, accessories, initial configuration, and product specifications.</p>
	<p>e-Manual</p>	<p>For more information about this TV, read the e-Manual embedded in the product.</p> <ul style="list-style-type: none"> To open the e-Manual, <ul style="list-style-type: none">  >  Settings > Support > Open e-Manual

On the website (www.samsung.com), you can download the manuals and see its contents on your PC or mobile device.

Learning the e-Manual's assistance functions

- Some menu screens cannot be accessed from the e-Manual.

	<p>Search</p>	<p>Select an item from the search results to load the corresponding page.</p>
	<p>Index</p>	<p>Select a keyword to navigate to the relevant page.</p> <ul style="list-style-type: none"> The menus may not appear depending on the geographical area.
	<p>Site Map</p>	<p>It displays the lists for each item in e-Manual.</p>
	<p>Recently Viewed Topics</p>	<p>Select a topic from the list of recently viewed topics.</p>

Learning the functions of the buttons that appear on e-Manual topic pages

	<p>Try Now</p>	<p>Allows you to access the corresponding menu item and try out the feature right away.</p>
	<p>Link</p>	<p>Access an underlined topic referred to on an e-Manual page immediately.</p>

Warning! Important Safety Instructions

Please read the Safety Instructions before using your TV.

Refer to the table below for an explanation of symbols which may be on your Samsung product.

CAUTION			Class II product: This symbol indicates that a safety connection to electrical earth (ground) is not required. If this symbol is not present on a product with a mains lead, the product MUST have a reliable connection to protective earth (ground).
RISK OF ELECTRIC SHOCK. DO NOT OPEN.			
CAUTION: TO REDUCE THE RISK OF ELECTRIC SHOCK, DO NOT REMOVE COVER (OR BACK). THERE ARE NO USER SERVICEABLE PARTS INSIDE. REFER ALL SERVICING TO QUALIFIED PERSONNEL.			AC voltage: Rated voltage marked with this symbol is AC voltage.
	This symbol indicates that high voltage is present inside. It is dangerous to make any kind of contact with any internal part of this product.		DC voltage: Rated voltage marked with this symbol is DC voltage.
	This symbol indicates that this product has included important literature concerning operation and maintenance.		Caution. Consult instructions for use: This symbol instructs the user to consult the user manual for further safety related information.

- The slots and openings in the cabinet and in the back or bottom are provided for necessary ventilation. To ensure reliable operation of this apparatus and to protect it from overheating, these slots and openings must never be blocked or covered.
 - Do not place this apparatus in a confined space, such as a bookcase or built-in cabinet, unless proper ventilation is provided.
 - Do not place this apparatus near or over a radiator or heat register, or where it is exposed to direct sunlight.
 - Do not place vessels (vases etc.) containing water on this apparatus, as this can result in a fire or electric shock.
- Do not expose this apparatus to rain or place it near water (near a bathtub, washbowl, kitchen sink, or laundry tub, in a wet basement, or near a swimming pool, etc.). If this apparatus accidentally gets wet, unplug it and contact an authorised dealer immediately.
- This apparatus uses batteries. In your community, there might be environmental regulations that require you to dispose of these batteries properly. Please contact your local authorities for disposal or recycling information.
- Do not overload wall outlets, extension cords, or adaptors beyond their capacity, since this can result in fire or electric shock.
- Power-supply cords should be placed so that they are not likely to be walked on or pinched by items placed upon or against them. Pay particular attention to cords at the plug end, at wall outlets, and at the point where they exit from the appliance.

- To protect this apparatus from a lightning storm, or when left unattended and unused for long periods of time, unplug it from the wall outlet and disconnect the antenna or cable system. This will prevent damage to the set due to lightning and power line surges.
- Before connecting the AC power cord to the DC adaptor outlet, make sure that the voltage designation of the DC adaptor corresponds to the local electrical supply.
- Never insert anything metallic into the open parts of this apparatus. This may cause a danger of electric shock.
- To avoid electric shock, never touch the inside of this apparatus. Only a qualified technician should open this apparatus.
- Be sure to plug in the power cord until it is firmly seated. When unplugging the power cord from a wall outlet, always pull on the power cord's plug. Never unplug it by pulling on the power cord. Do not touch the power cord with wet hands.
- If this apparatus does not operate normally - in particular, if there are any unusual sounds or smells coming from it - unplug it immediately and contact an authorised dealer or Samsung service centre.
- Be sure to pull the power plug out of the outlet if the TV is to remain unused or if you are going to leave the house for an extended period of time (especially when children, elderly, or disabled people will be left alone in the house).
 - Accumulated dust can cause an electric shock, an electric leakage, or a fire by causing the power cord to generate sparks and heat or by causing the insulation to deteriorate.
- Be sure to contact an authorised Samsung service centre for information if you intend to install your TV in a location with heavy dust, high or low temperatures, high humidity, chemical substances, or where it will operate 24 hours a day such as in an airport, a train station, etc. Failure to do so may lead to serious damage to your TV.
- Use only a properly grounded plug and wall outlet.
 - An improper ground may cause electric shock or equipment damage. (Class I Equipment only.)
- To turn off this apparatus completely, disconnect it from the wall outlet. To ensure you can unplug this apparatus quickly if necessary, make sure that the wall outlet and power plug are readily accessible.
- Store the accessories (batteries, etc.) in a location safely out of the reach of children.
- Do not drop or strike the product. If the product is damaged, disconnect the power cord and contact a Samsung service centre.
- To clean this apparatus, unplug the power cord from the wall outlet and wipe the product with a soft, dry cloth. Do not use any chemicals such as wax, benzene, alcohol, thinners, insecticide, aerial fresheners, lubricants, or detergents. These chemicals can damage the appearance of the TV or erase the printing on the product.
- Do not expose this apparatus to dripping or splashing.
- Do not dispose of batteries in a fire.
- Do not short-circuit, disassemble, or overheat the batteries.
- **CAUTION:** There is danger of an explosion if you replace the batteries used in the remote with the wrong type of battery. Replace only with the same or equivalent type.

* Figures and illustrations in this User Manual are provided for reference only and may differ from the actual product appearance. Product design and specifications may change without notice.

Contents

	Before Reading This User Manual	2
	Warning! Important Safety Instructions	3
01	What's in the Box?	
02	TV Installation	
	Mounting the TV on a wall	7
	Providing proper ventilation for your TV	8
	Safety Precaution: Securing the TV to the wall to prevent falling	9
03	The Samsung Smart Remote	
	About the Buttons on the Samsung Smart Remote	10
	Pairing the TV to the Samsung Smart Remote	11
	Installing batteries into the Samsung Smart Remote	11
04	The Remote Control	
	About the Buttons on the Remote Control	12
	Installing batteries into the remote control (Battery size: AAA)	13
05	Running the Initial Setup	
	Using the TV Controller	14
06	Connecting to a Network	
	Network Connection - Wireless	15
	Network Connection - Wired	15
07	Troubleshooting and Maintenance	
	Troubleshooting	16
	What is Remote Support?	18
	Eco Sensor and screen brightness	18
	Caring for the TV	19
08	Specifications and Other Information	
	Specifications	20
	Environmental Considerations	21
	Decreasing power consumption	21
	Licences	21

01 What's in the Box?

Make sure the following items are included with your TV. If any items are missing, contact your dealer.

- Samsung Smart Remote & Batteries (Not available in some locations)
 - Remote Control & Batteries (Not available in some locations)
 - User Manual
 - Warranty Card / Regulatory Guide (Not available in some locations)
 - TV Power Cable
 - Power Adapter (32 inch) (Depending on the country and model)
-
- The items' colours and shapes may vary depending on the models.
 - Cables not included can be purchased separately.
 - Check for any accessories hidden behind or in the packing materials when opening the box.
 - The type of battery may vary depending on the model.



Warning: Screens can be damaged from direct pressure when handled incorrectly. We recommend lifting the TV at the edges, as shown.

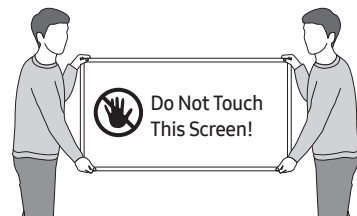

02 TV Installation

Mounting the TV on a wall



If you mount this TV on a wall, follow the instructions exactly as set out by the manufacturer. Unless it is correctly mounted, the TV may slide or fall and cause serious injury to a child or adult and serious damage to the TV.

- Refer to the installation manual included with the Samsung wall mount kit.
- You can mount the TV on the wall using a wall mount kit (sold separately).

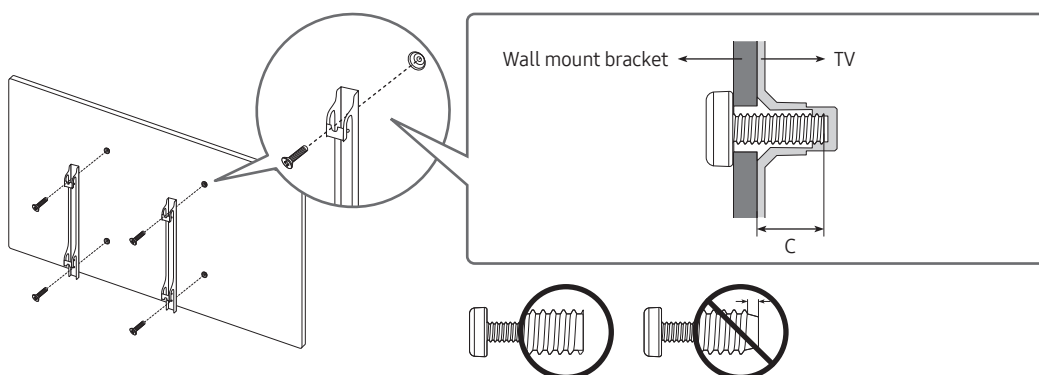

- Samsung Electronics is not responsible for any damage to the product or injury to yourself or others if you choose to install the wall mount on your own.
- You can install your wall mount on a solid wall perpendicular to the floor. Before attaching the wall mount to surfaces other than plaster board, contact your nearest dealer for additional information. If you install the TV on a ceiling or slanted wall, it may fall and result in severe personal injury.
- Standard dimensions for wall mount kits are shown in the table on the next page.
- If you are installing a third-party wall mount, note that the length of the screws you can use to attach the TV to the wall mount is shown in column C in the table on the next page.
- When installing a wall mount kit, we recommend you fasten all four VESA screws.
- If you want to install a wall mount kit that attaches to the wall using two top screws only, be sure to use a Samsung wall mount kit that supports this type of installation. (You may not be able to purchase this type of wall mount kit, depending on the geographical region.)

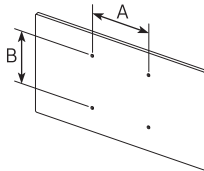
TV size in inches	VESA screw hole specs (A * B) in millimetres	C (mm)	Standard Screw	Quantity	
32	100 x 100	26-28 *21.9-23.9	M4	4	
40	200 x 200	25.7-27.7	M8		
43		25.2-27.2 **21.1-23.1			

*: These specifications are supported by T4700, T4750.

** : These specifications are supported by T5700, T5770.



Do not install your wall mount kit while your TV is turned on. This may result in personal injury from electric shock.

- Do not use screws that are longer than the standard dimension or do not comply with the VESA standard screw specifications. Screws that are too long may cause damage to the inside of the TV set.
- For wall mounts that do not comply with the VESA standard screw specifications, the length of the screws may differ depending on the wall mount specifications.
- Do not fasten the screws too firmly. This may damage the product or cause the product to fall, leading to personal injury. Samsung is not liable for these kinds of accidents.
- Samsung is not liable for product damage or personal injury when a non-VESA or non-specified wall mount is used or when the consumer fails to follow the product installation instructions.
- Do not mount the TV at more than a 15 degree tilt.
- Always have two people mount the TV onto a wall.

Providing proper ventilation for your TV

When you install your TV, maintain a distance of at least 10 cm between the TV and other objects (walls, cabinet sides, etc.) to ensure proper ventilation. Failing to maintain proper ventilation may result in a fire or a problem with the product caused by an increase in its internal temperature.

- When you install your TV with a stand or a wall mount, we strongly recommend you use parts provided by Samsung Electronics only. Using parts provided by another manufacturer may cause difficulties with the product or result in injury caused by the product falling.

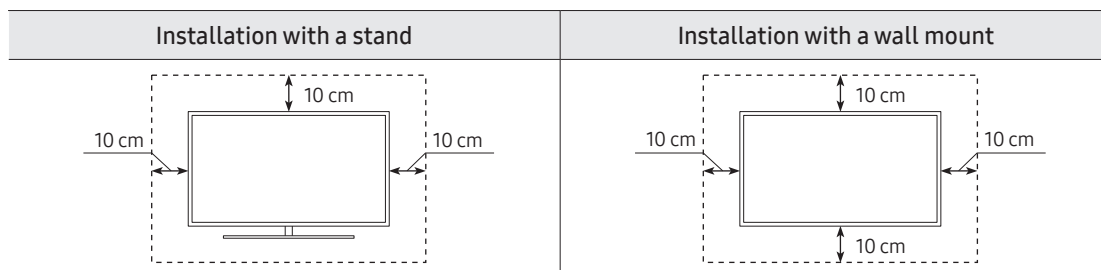

Safety Precaution: Securing the TV to the wall to prevent falling



Caution: Pulling, pushing, or climbing on the TV may cause the TV to fall. In particular, ensure your children do not hang on or destabilise the TV. This action may cause the TV to tip over, causing serious injuries or death. Follow all safety precautions provided in the Safety Flyer included with your TV. For added stability and safety, you can purchase and install the anti-fall device as described below.



WARNING: Never place a television set in an unstable location. The television set may fall, causing serious personal injury or death. Many injuries, particularly to children, can be avoided by taking simple precautions such as:

- Always use cabinets or stands or mounting methods recommended by the manufacturer of the television set.
- Always use furniture that can safely support the television set.
- Always ensure the television set is not overhanging the edge of the supporting furniture.
- Always educate children about the dangers of climbing on furniture to reach the television set or its controls.
- Always route cords and cables connected to your television so they cannot be tripped over, pulled or grabbed.
- Never place a television set in an unstable location.
- Never place the television set on tall furniture (for example, cupboards or bookcases) without anchoring both the furniture and the television set to a suitable support.
- Never place the television set on cloth or other materials that may be located between the television set and supporting furniture.
- Never place items that might tempt children to climb, such as toys and remote controls, on the top of the television or furniture on which the television is placed.

If the existing television set is going to be retained and relocated, the same considerations as above should be applied.

Preventing the TV from falling

1. Using the appropriate screws, firmly fasten a set of brackets to the wall. Confirm that the screws are firmly attached to the wall.
 - You may need additional material such as wall anchors depending on the type of wall.
2. Using the appropriately sized screws, firmly fasten a set of brackets to the TV.
 - For the screw specifications, refer to the standard screw part in the table under "Mounting the TV on a wall".
3. Connect the brackets fixed to the TV and the brackets fixed to the wall with a durable, heavy-duty string, and then tie the string tightly.
 - Install the TV near the wall so that it does not fall backwards.
 - Connect the string so that the brackets fixed to the wall are at the same height as or lower than the brackets fixed to the TV.

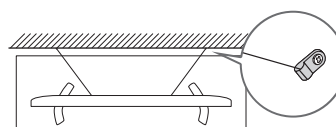
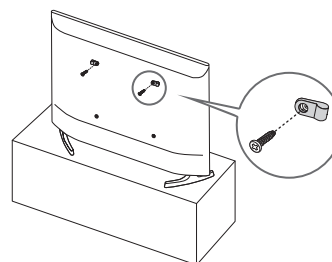

- The product colour and shape may vary depending on the model.

03 The Samsung Smart Remote

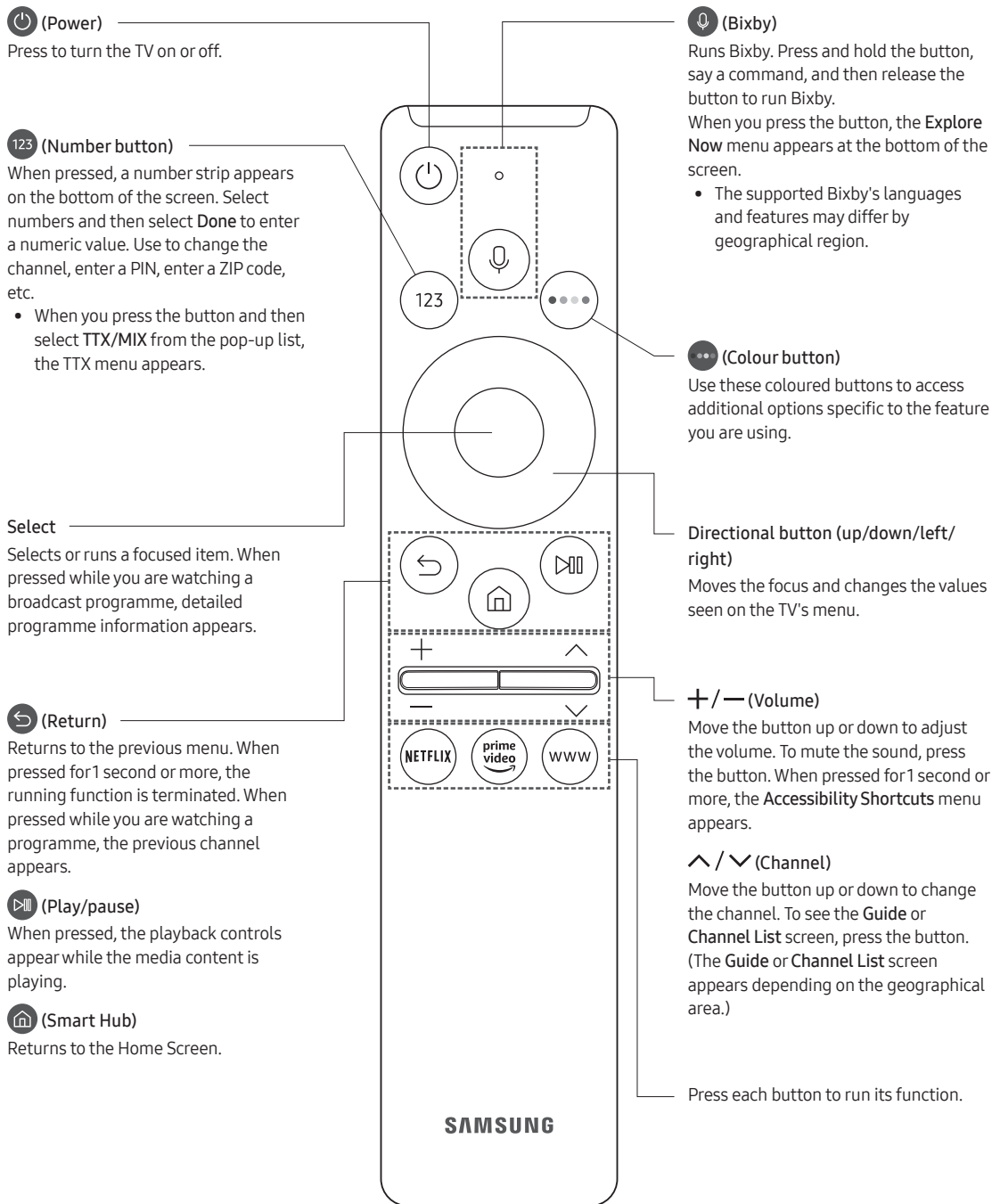

About the Buttons on the Samsung Smart Remote

- The images, buttons, and functions of the Samsung Smart Remote may differ depending on the model.
- The Universal Remote function operates normally only when you use the Samsung Smart Remote that comes with the TV.

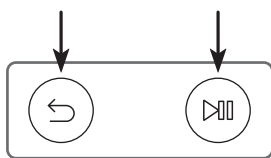

Pairing the TV to the Samsung Smart Remote



When you turn on the TV for the first time, the Samsung Smart Remote pairs to the TV automatically. If the Samsung Smart Remote does not pair to the TV automatically, point it at the remote control sensor of the TV, and then press and hold the buttons labelled  and  as shown in the figure on the left simultaneously for 3 seconds or more.

Installing batteries into the Samsung Smart Remote

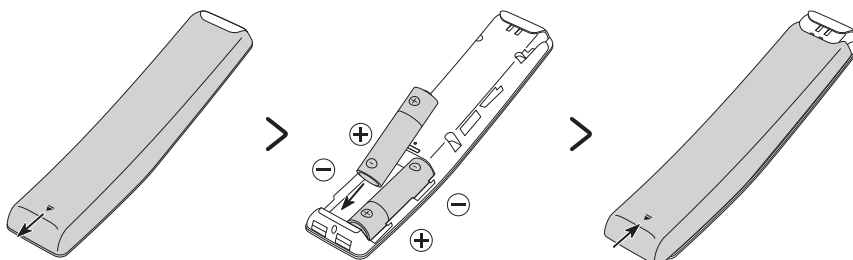

To install the batteries (1.5V AA type), push the rear cover open in the direction of the arrow at the bottom of the illustration, and then insert the batteries as shown in the figure. Make sure that the positive and negative ends are facing in the correct direction. Close the rear cover as shown.

- Alkaline batteries are recommended for longer battery life.

04 The Remote Control

About the Buttons on the Remote Control

- This remote control has Braille points on the Power, Channel, Volume, and Select buttons and can be used by visually impaired persons.
- The images, buttons, and functions of the remote control may differ depending on the model.
- If you use the remote control that comes with your TV to control another TV, some functions may not operate normally.

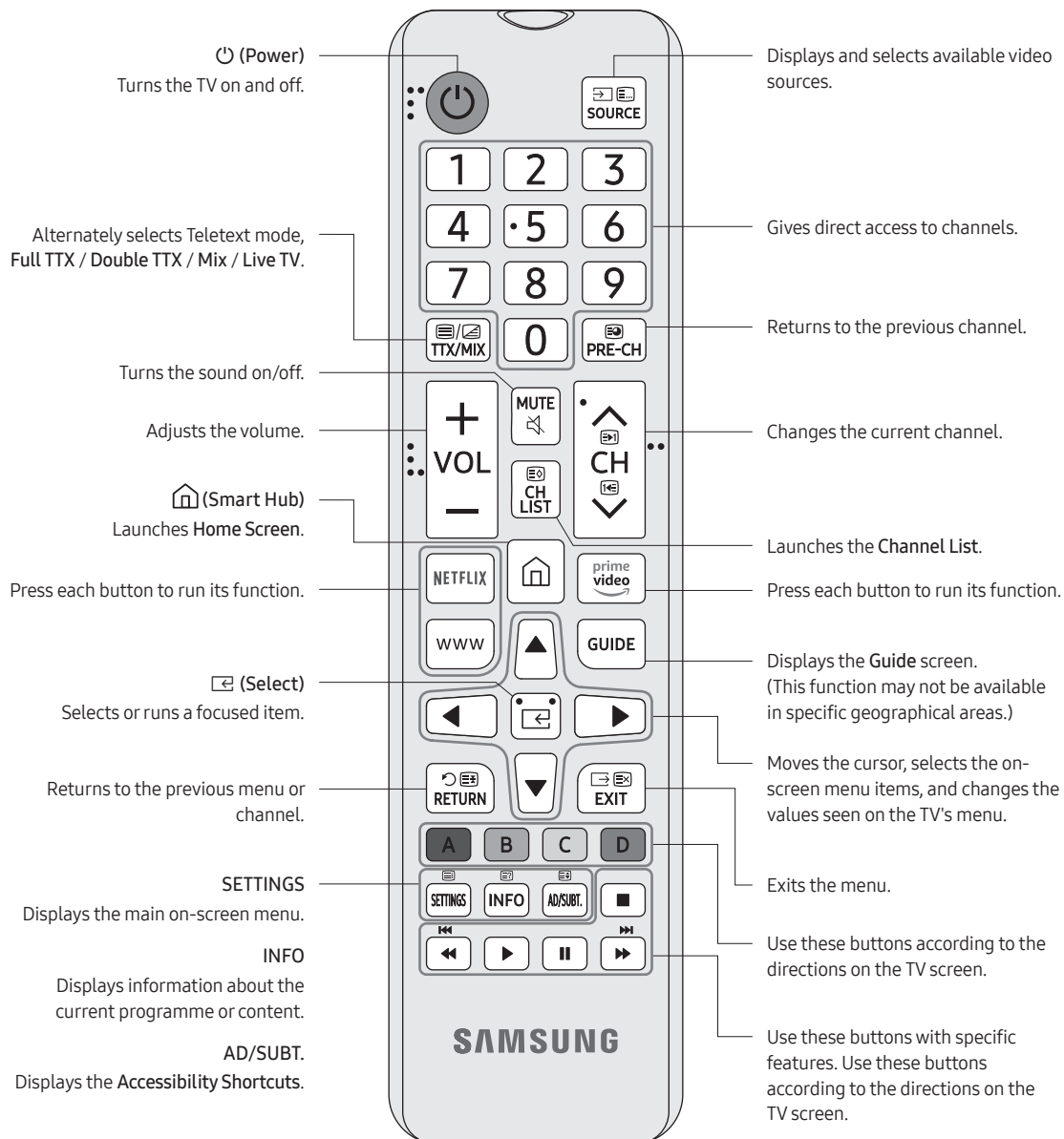

Installing batteries into the remote control (Battery size: AAA)

Match the polarities of the batteries to the symbols on the battery compartment.

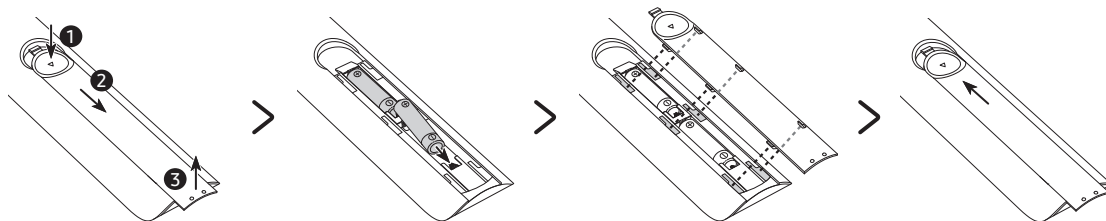

- The colour and shape of the remote may vary depending on the model.
 - Use the remote control within 7 m of the TV.
 - Bright lights may affect the performance of the remote control. Avoid using the remote control near special fluorescent lights or neon signs.
 - Alkaline batteries are recommended for longer battery life.
1. Gently pull on the battery cover's notch and then remove the cover completely once it comes loose.
 2. Insert 2 AAA alkaline batteries, making sure to align the positive and negative polarities correctly.
 3. Place the battery cover on the remote control and insert the cover into the remote control.
 4. Slide the battery cover in the order shown above so that the cover is completely attached to the remote control.

05 Running the Initial Setup

When you turn on your TV for the first time, it immediately starts the Initial Setup. The Initial Setup allows you to configure the basic settings for the TV to operate, such as broadcast reception, channel search, and network connection, at one time.

- Before starting the Initial Setup, be sure to connect external devices first.
- To use the TV's smart features, the TV must be connected to the Internet.
- To perform Initial Setup using the SmartThings app, you must connect your mobile device via Wi-Fi.
- If the pop-up for setup does not appear automatically on the SmartThings app on your mobile device, continue setup manually after adding the TV using **Add Device** on the dashboard of the SmartThings app.
- The SmartThings app is available for mobile devices running Android 6.0 or higher or iOS 10 or higher.
- Noise may occur temporarily when the TV communicates with mobile devices.

You can also start the Initial Setup using the TV's menu (🏠) > ⚙️ **Settings** > **General** > **Reset**).

Follow the instructions displayed on the Initial Setup screen and configure the TV's basic settings to suit your viewing environment.

Using the TV Controller

You can turn on the TV with the **TV Controller** button at the bottom of the TV, and then use the **Control menu**. The **Control menu** appears when the **TV Controller** button is pressed while the TV is On. For more information about its usage, refer to the figure below.

- The screen may dim if the protective film on the SAMSUNG logo or the bottom of the TV is not detached. Please remove the protective film.

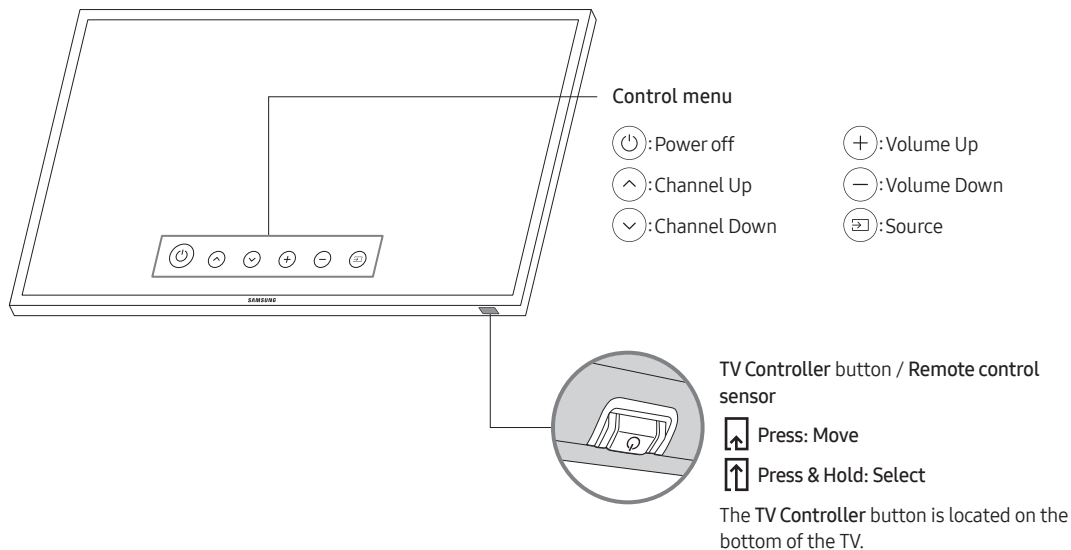

06 Connecting to a Network

Connecting the TV to a network gives you access to online services, such as Smart Hub, as well as software updates.

Network Connection - Wireless

Connect the TV to the Internet using a standard access point or modem.

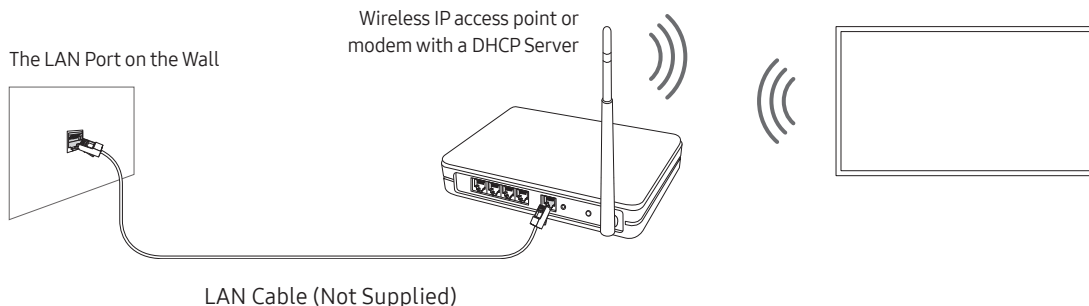

Network Connection - Wired

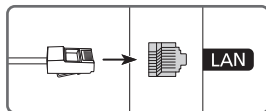

Connect your TV to the network using a LAN cable.

- The TV will not be able to connect to the Internet if your network speed is below 10 Mbps.
- Use Cat7 (*STP Type) cable for the connection.
* Shielded Twisted Pair

07 Troubleshooting and Maintenance

Troubleshooting

If the TV seems to have a problem, first review this list of possible problems and solutions. Alternatively, review the Troubleshooting or FAQ Section in the e-Manual. If none of these troubleshooting tips apply, please visit “www.samsung.com” and click on Support, or contact the Samsung service centre listed on the back cover of this manual.

- This TFT LED panel is made up of sub pixels which require sophisticated technology to produce. There may be, however, a few bright or dark pixels on the screen. These pixels will have no impact on the performance of the product.
- To keep your TV in optimum condition, upgrade to the latest software. Use the **Update Now** or **Auto update** functions on the TV's menu (🏠 > ⚙️ **Settings** > **Support** > **Software Update** > **Update Now** or **Auto update**).

The TV won't turn on.

- Make sure that the AC power cable is securely plugged in to the TV and the wall outlet.
- Make sure that the wall outlet is working and the remote control sensor at the bottom of the TV is lit and glowing a solid red.
- Try pressing the **TV Controller** button at the bottom of the TV to make sure that the problem is not with the remote control. If the TV turns on, refer to “The remote control does not work”.

There is no picture/video/sound, or a distorted picture/video/sound from an external device, or “Weak or No Signal” is displayed on the TV, or you cannot find a channel.

- Make sure the connection to the device is correct and that all cables are fully inserted.
- Remove and reconnect all cables connected to the TV and the external devices. Try new cables if possible.
- Confirm that the correct input source has been selected (🏠 > ➡️ **Source**).
- Perform a TV self diagnosis to determine if the problem is caused by the TV or the device (🏠 > ⚙️ **Settings** > **Support** > **Device Care** > **Self Diagnosis** > **Picture Test** or **Sound Test**).
- If the test results are normal, reboot the connected devices by unplugging each device's power cable and then plugging it in again. If the issue persists, refer to the connection guide in the user manual of the connected device.
- If you are not using a cable box or satellite box, and your TV is receiving TV signals from an antenna or a cable wall connector, run **Auto Tuning** to search for channels (🏠 > ⚙️ **Settings** > **Broadcasting** > **(Auto Tuning Settings)** > **Auto Tuning**).
 - The **Auto Tuning Settings** may not appear depending on the model or geographical area.
 - If you are using a cable box or satellite box, please refer to the cable box or satellite box manual.

The remote control does not work.

- Check if the power indicator at the bottom of the TV blinks when you press the remote's Power button. If it does not, replace the remote control's batteries.
- Make sure that the batteries are installed with their poles (+/-) in the correct direction.
- Try pointing the remote directly at the TV from 1.5-1.8 m away.
- If your TV came with a Samsung Smart Remote (Bluetooth Remote), make sure to pair the remote to the TV.

The cable box or satellite box remote control doesn't turn the TV on or off or adjust the volume.

- Programme the cable box or satellite box remote control to operate the TV. Refer to the cable box or satellite box user manual for the SAMSUNG TV code.

The TV settings are lost after 5 minutes.

- The TV is in the **Retail Mode**. Change the **Usage Mode** in the **General Menu** to **Home Mode** (🏠) > ⚙️ **Settings** > **General** > **System Manager** > **Usage Mode** > **Home Mode**).

Intermittent Wi-Fi

- Make sure the TV has a network connection (🏠) > ⚙️ **Settings** > **General** > **Network** > **Network Status**).
- Make sure the Wi-Fi password is entered correctly.
- Check the distance between the TV and the modem or access point. The distance should not exceed 15.2 m.
- Reduce interference by not using or turning off wireless devices. Also, verify that there are no obstacles between the TV and the modem or access point. (The Wi-Fi strength can be decreased by appliances, cordless phones, stone walls/fireplaces, etc.)

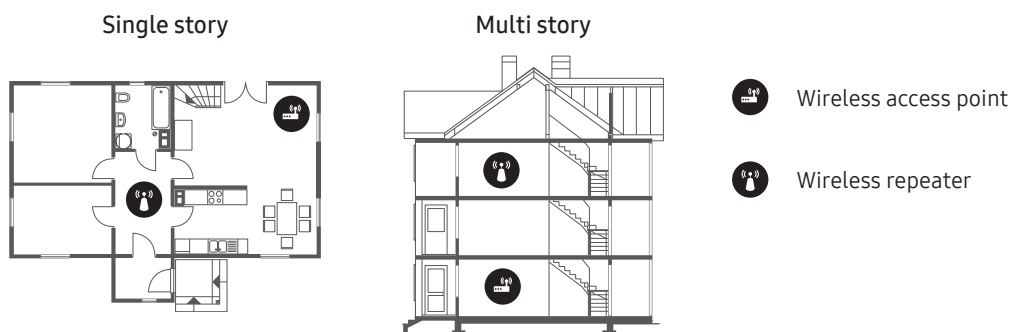

- Contact your Internet Service Provider (ISP) and ask them to reset your network circuit to re-register the MAC addresses of your modem or access point and the TV.

Video Apps problems (Youtube etc)

- Change the DNS to 8.8.8.8. Select (🏠) > ⚙️ Settings > General > Network > Network Status > IP Settings > DNS setting > Enter manually > DNS Server > enter 8.8.8.8 > OK.
- Reset by selecting (🏠) > ⚙️ Settings > Support > Device Care > Self Diagnosis > Reset Smart Hub.

What is Remote Support?

Samsung Remote Support service offers you one-on-one support with a Samsung Technician who can remotely:

- Diagnose your TV
- Adjust the TV settings for you
- Perform a factory reset on your TV
- Install recommended firmware updates

How does Remote Support work?

You can easily get Samsung Remote Support service for your TV:

1. Call the Samsung service centre and ask for remote support.
2. Open the menu on your TV, and go to the **Support** menu. (🏠) > ⚙️ Settings > Support)
3. Select **Remote Management**, then read and agree to the service agreements. When the PIN screen appears, provide the PIN number to the technician.
4. The technician will then access your TV.

Eco Sensor and screen brightness



Eco Sensor adjusts the brightness of the TV automatically. This feature measures the light in your room and optimises the brightness of the TV automatically to reduce power consumption. If you want to turn this off, go to (🏠) > ⚙️ Settings > General > Eco Solution > Ambient Light Detection.

- If the screen is too dark while you are watching TV in a dark environment, it may be due to the **Ambient Light Detection** function.
- The eco sensor is located at the bottom of the TV. Do not block the sensor with any object. This can decrease picture brightness.

Caring for the TV

- If a sticker was attached to the TV screen, some debris can remain after you remove the sticker. Please clean the debris off before watching TV.
- The exterior and screen of the TV can get scratched during cleaning. Be sure to wipe the exterior and screen carefully using a soft cloth to prevent scratches.
- Do not spray water or any liquid directly onto the TV. Any liquid that goes into the product may cause a failure, fire, or electric shock.
- To clean the screen, turn off the TV, then gently wipe away smudges and fingerprints on the panel with a micro-fiber cloth. Clean the body or panel of the TV with a micro-fiber cloth dampened with a small amount of water. After that, remove the moisture with a dry cloth. While cleaning, do not apply strong force to the surface of the panel because it can damage the panel. Never use flammable liquids (benzene, thinner, etc.) or a cleaning agent. For stubborn smudges, spray a small amount of screen cleaner on a micro-fiber cloth, and then use the cloth to wipe away the smudges.



08 Specifications and Other Information

Specifications

Model Name	UA32T4300 / UA32T4400 / UA32T5300	UA32T4500 / UA32T4550
Display Resolution	1366 x 768	1366 x 768
Screen Size Measured Diagonally	80 cm	80 cm
Sound (Output)	10 W	20 W
Dimensions (W x H x D) Body With Stand	73.74 x 43.80 x 7.41 cm 73.74 x 46.54 x 15.05 cm	73.74 x 43.80 x 7.41 cm 73.74 x 46.54 x 15.05 cm
Weight Without Stand With Stand	4.0 kg 4.1 kg	4.0 kg 4.1 kg
Model Name	UA32T4700 / UA32T4750	UA40T5300
Display Resolution	1366 x 768	1920 x 1080
Screen Size Measured Diagonally	80 cm	100 cm
Sound (Output)	40 W	20 W
Dimensions (W x H x D) Body With Stand	73.74 x 43.80 x 7.41 cm 73.74 x 46.54 x 15.05 cm	91.71 x 52.77 x 7.70 cm 91.71 x 55.24 x 17.03 cm
Weight Without Stand With Stand	4.1 kg 4.2 kg	7.0 kg 7.2 kg
Model Name	UA43T5300 / UA43T5400 / UA43T5500 / UA43T6000 / UA43T6500	UA43T5700 / UA43T5770
Display Resolution	1920 x 1080	1920 x 1080
Screen Size Measured Diagonally	108 cm	108 cm
Sound (Output)	20 W	40 W
Dimensions (W x H x D) Body With Stand	97.99 x 57.19 x 7.73 cm 97.99 x 59.66 x 17.03 cm	97.99 x 57.19 x 7.73 cm 97.99 x 59.66 x 17.03 cm
Weight Without Stand With Stand	8.0 kg 8.2 kg	8.2 kg 8.4 kg

Environmental Considerations

Operating Temperature	50°F to 104°F (10°C to 40°C)
Operating Humidity	10% to 80%, non-condensing
Storage Temperature	-4°F to 113°F (-20°C to 45°C)
Storage Humidity	5% to 95%, non-condensing

- The design and specifications are subject to change without prior notice.
- For information about the power supply, and more information about power consumption, refer to the label-rating attached to the product.
- You can see the label-rating attached to the back of the TV. (For some models, you can see the label-rating inside the cover terminal.)

Decreasing power consumption

When you shut the TV off, it enters Standby mode. In Standby mode, it continues to draw a small amount of power. To decrease power consumption, unplug the power cord when you don't intend to use the TV for a long time.

Licences



POWERED BY



- This licence may not be supported depending on the model or geographical area.



The terms HDMI and HDMI High-Definition Multimedia Interface, and the HDMI Logo are trademarks or registered trademarks of HDMI Licensing LLC in the United States and other countries.

Recommendation - Jordan Only



Hereby, Samsung Electronics, declares that this TV is in compliance with the essential requirements and other relevant provisions of Directive 1999/5/EC.

The official Declaration of Conformity may be found at <http://www.samsung.com>, go to Support > Search Product Support and enter the model name.

This equipment may only be used indoors.

This equipment may be operated in Jordan.

WARNING - TO PREVENT THE SPREAD OF FIRE, KEEP CANDLES OR OTHER ITEMS WITH OPEN FLAMES AWAY FROM THIS PRODUCT AT ALL TIMES.



SAMSUNG

Contact SAMSUNG WORLD WIDE

If you have any questions or comments relating to Samsung products, please contact the Samsung service centre.

Country	Samsung Service Centre ☎	Web Site
SINGAPORE	1800 7267864 1800-SAMSUNG	www.samsung.com/sg/support
AUSTRALIA	1300 362 603	www.samsung.com/au/support
NEW ZEALAND	0800 726 786	www.samsung.com/nz/support
VIETNAM	1800 588 889	www.samsung.com/vn/support
THAILAND	0-2689-3232 1800-29-3232 (Toll free)	www.samsung.com/th/support
MYANMAR	+95-1-2399-888	www.samsung.com/mm/support
CAMBODIA	+855-23-993232 1800-20-3232 (Toll free)	www.samsung.com/th/support
LAOS	+856-214-17333	
MALAYSIA	1800-88-9999 +603-7713 7420 (Overseas contact)	www.samsung.com/my/support
INDONESIA	021-5699-7777 0800-112-8888 (All Product, Toll Free)	www.samsung.com/id/support
PHILIPPINES	1-800-10-726-7864 [PLDT Toll Free] 1-800-8-726-7864 [Globe Landline and Mobile] 02- 422-2111 [Standard Landline]	www.samsung.com/ph/support
JAPAN	0120-363-905	www.galaxymobile.jp/jp/support
INDIA	1800 40 SAMSUNG (1800 40 7267864) (Toll-Free) 1800 5 SAMSUNG (1800 5 7267864) (Toll-Free)	www.samsung.com/in/support
NEPAL	16600172667 (Toll Free for NTC Only) 9801572667 (Toll Free for Ncell users)	
BANGLADESH	09612300300 08000300300 (Toll free)	www.samsung.com/support
SRI LANKA	011 SAMSUNG (011 7267864)	
EGYPT	08000-7267864 16580	www.samsung.com/eg/support
ALGERIA	3004	www.samsung.com/n_africa/support
IRAN	021-8255 [CE]	www.samsung.com/iran/support
ISRAEL	*6963	www.samsung.com/il/support
SAUDI ARABIA	(+966) 8002474357 (800 24/7 HELP)	www.samsung.com/sa_en/support (English) www.samsung.com/sa/support (Arabic)
PAKISTAN	0800-Samsung (72678)	www.samsung.com/pk/support
TUNISIA	80 100 012	www.samsung.com/n_africa/support
U.A.E	800-SAMSUNG (800 - 726 7864)	
OMAN	800-SAM CS (800-72627)	
KUWAIT	183-CALL (183-2255)	www.samsung.com/ae/support (English) www.samsung.com/ae_ar/support (Arabic)
BAHRAIN	8000-GSAM (8000-4726)	
QATAR	800-CALL (800-2255)	
TURKEY	444 77 11	www.samsung.com/tr/support
JORDAN	0800-22273 06 5777444	www.samsung.com/levant/support
LEBANON	1299	
IRAQ	80010080	
NIGERIA	0800-726-7864	
GHANA	0800-100-077	www.samsung.com/africa_en/support

SAMSUNG

Country	Samsung Service Centre ☎	Web Site
COTE D'IVOIRE	8000 0077	www.samsung.com/africa_fr/support
SENEGAL	800-00-0077	
CAMEROON	67095-0077	
KENYA	0800 545 545	www.samsung.com/africa_en/support
UGANDA	0800 300 300	
TANZANIA	0800 780 089	
RWANDA	9999	www.samsung.com/africa_fr/support
DRC	499 999	www.samsung.com/eg/support
SUDAN	1969	
SOUTH AFRICA	0860 SAMSUNG (726 7864)	www.samsung.com/za/support
NAMIBIA	08 197 267 864	www.samsung.com/africa_en/support
ZAMBIA	0211 350 370	
MOZAMBIQUE	84 726 7864	www.samsung.com/africa_pt/support
ALGERIA	3004	www.samsung.com/n_africa/support
TUNISIA	80 100 012	www.samsung.com/n_africa/support
MAURITIUS	800 2550	www.samsung.com/africa_en/support
REUNION	0262 50 88 80	www.samsung.com/africa_fr/support
MOROCCO	080 100 22 55	www.samsung.com/n_africa/support

SAMSUNG

موقع ويب	مركز خدمة Samsung	البلد
www.samsung.com/africa_fr/support	8000 0077	COTE D' IVOIRE
	800-00-0077	SENEGAL
	67095-0077	CAMEROON
www.samsung.com/africa_en/support	0800 545 545	KENYA
	0800 300 300	UGANDA
	0800 780 089	TANZANIA
www.samsung.com/africa_fr/support	9999	RWANDA
	499 999	DRC
www.samsung.com/eg/support	1969	SUDAN
www.samsung.com/za/support	0860 SAMSUNG (726 7864)	SOUTH AFRICA
www.samsung.com/africa_en/support	08 197 267 864	NAMIBIA
	0211 350 370	ZAMBIA
www.samsung.com/africa_pt/support	84 726 7864	MOZAMBIQUE
www.samsung.com/n_africa/support	3004	ALGERIA
www.samsung.com/n_africa/support	80 100 012	TUNISIA
www.samsung.com/africa_en/support	800 2550	MAURITIUS
www.samsung.com/africa_fr/support	0262 50 88 80	REUNION
www.samsung.com/n_africa/support	080 100 22 55	MOROCCO

SAMSUNG

اتصل بسامسونج في جميع أنحاء العالم
إذا كانت لديك أي أسئلة أو تعليقات خاصة بمنتجات Samsung، فيرجى الاتصال بمركز خدمة Samsung.

موقع ويب	مركز خدمة Samsung	البلد
www.samsung.com/sg/support	1800 7267864 1800-SAMSUNG	SINGAPORE
www.samsung.com/au/support	1300 362 603	AUSTRALIA
www.samsung.com/nz/support	0800 726 786	NEW ZEALAND
www.samsung.com/vn/support	1800 588 889	VIETNAM
www.samsung.com/th/support	0-2689-3232 1800-29-3232 (Toll free)	THAILAND
www.samsung.com/mm/support	+95-1-2399-888	MYANMAR
www.samsung.com/th/support	+855-23-993232 1800-20-3232 (Toll free)	CAMBODIA
	+856-214-17333	LAOS
www.samsung.com/my/support	1800-88-9999 +603-7713 7420 (Overseas contact)	MALAYSIA
www.samsung.com/id/support	021-5699-7777 0800-112-8888 (All Product, Toll Free)	INDONESIA
www.samsung.com/ph/support	1-800-10-726-7864 [PLDT Toll Free] 1-800-8-726-7864 [Globe Landline and Mobile] 02- 422-2111 [Standard Landline]	PHILIPPINES
www.galaxymobile.jp/jp/support	0120-363-905	JAPAN
www.samsung.com/in/support	1800 40 SAMSUNG (1800 40 7267864) (Toll-Free)	INDIA
	1800 5 SAMSUNG (1800 5 7267864) (Toll-Free)	
www.samsung.com/support	16600172667 (Toll Free for NTC Only) 9801572667 (Toll Free for Ncell users)	NEPAL
	09612300300 08000300300 (Toll free)	BANGLADESH
	011 SAMSUNG (011 7267864)	SRI LANKA
www.samsung.com/eg/support	08000-7267864 16580	EGYPT
www.samsung.com/n_africa/support	3004	ALGERIA
www.samsung.com/iran/support	021-8255 [CE]	IRAN
www.samsung.com/il/support	*6963	ISRAEL
www.samsung.com/sa_en/support (English) www.samsung.com/sa/support (Arabic)	(+966) 8002474357 (800 24/7 HELP)	SAUDI ARABIA
www.samsung.com/pk/support	0800-Samsung (72678)	PAKISTAN
www.samsung.com/n_africa/support	80 100 012	TUNISIA
www.samsung.com/ae/support (English) www.samsung.com/ae_ar/support (Arabic)	800-SAMSUNG (800 - 726 7864)	U.A.E
	800-SAM CS (800-72627)	OMAN
	183-CALL (183-2255)	KUWAIT
	8000-GSAM (8000-4726)	BAHRAIN
	800-CALL (800-2255)	QATAR
www.samsung.com/tr/support	444 77 11	TURKEY
www.samsung.com/levant/support	0800-22273 06 5777444	JORDAN
	1299	LEBANON
	80010080	IRAQ
www.samsung.com/africa_en/support	0800-726-7864	NIGERIA
	0800-100-077	GHANA

توصيات - الأردن فقط



بموجب هذه الوثيقة، تعلن شركة Samsung Electronics أن هذا التلفزيون متوافق مع المتطلبات الأساسية والأحكام الأخرى ذات الصلة بتوجيهات EC/1999/5. يمكن الاطلاع على إعلان المطابقة الرسمي على الموقع الإلكتروني <http://www.samsung.com>، انتقل إلى الدعم > ابحث عن دعم المنتج ثم أدخل اسم الطراز. لا يجوز استخدام هذا الجهاز إلا داخل المنزل. يجوز تشغيل هذا الجهاز في الأردن.

تحذير - لتجنب اندلاع حريق، قم دومًا بإبعاد الشموع أو أي مصدر للهب عن هذا المنتج.



الاعتبارات البيئية

درجة حرارة التشغيل نسبة الرطوبة عند التشغيل درجة حرارة التخزين نسبة الرطوبة عند التخزين	من 10 إلى 40 درجة مئوية (من 50 إلى 104 درجة فهرنهايت) من 10% إلى 80% دون تكاثف من 20- إلى 45 درجة مئوية (من 4- إلى 113 درجة فهرنهايت) من 5% إلى 95% دون تكاثف
--	--

التصميم

- التصميمات والمواصفات عرضة للتغيير دون إشعار مسبق.
- للحصول على معلومات حول مصدر الطاقة ولمزيد من المعلومات حول استهلاك الطاقة راجع ملصق تصنيف استهلاك الطاقة المُرفق بالمنتج.
- يمكنك رؤية ملصق تصنيف استهلاك الطاقة مرفقًا بالجزء الخلفي من التلفزيون. (لبعض الطرز، يمكنك العثور على ملصق تصنيف استهلاك الطاقة داخل غطاء الكابلات.)

تقليل استهلاك الطاقة

عندما تقوم بإيقاف تشغيل التلفزيون، فإنه يكون في وضع "الاستعداد". في وضع "الاستعداد"، يستهلك التلفزيون قدرًا بسيطًا من الطاقة. لتقليل استهلاك الطاقة، أفضل سلك التيار الكهربائي في حالة عدم استخدامك للتلفزيون لفترة طويلة.

التراخيص



POWERED BY



- قد يكون هذا الترخيص غير مدعوم، وذلك حسب طراز الجهاز أو المنطقة الجغرافية.



The terms HDMI and HDMI High-Definition Multimedia Interface, and the HDMI Logo are trademarks or registered trademarks of HDMI Licensing LLC in the United States and other countries.

08 المواصفات ومعلومات أخرى

المواصفات

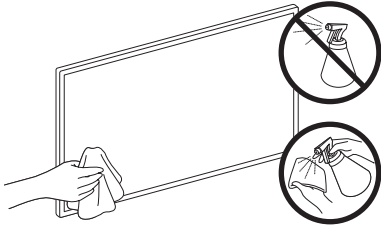

UA32T4500 / UA32T4550	UA32T4300 / UA32T4400 / UA32T5300	اسم الطراز
1366 x 768	1366 x 768	دقة العرض
80 سم	80 سم	حجم الشاشة مقاسة قطريًا
20 واط	10 واط	(مخرج الصوت)
7.41 x 43.80 x 73.74 سم 15.05 x 46.54 x 73.74 سم	7.41 x 43.80 x 73.74 سم 15.05 x 46.54 x 73.74 سم	الأبعاد (العرض × الارتفاع × العمق) الجسم مع الحامل
4.0 كجم 4.1 كجم	4.0 كجم 4.1 كجم	الوزن بدون حامل مع الحامل
UA40T5300	UA32T4700 / UA32T4750	اسم الطراز
1920 x 1080	1366 x 768	دقة العرض
100 سم	80 سم	حجم الشاشة مقاسة قطريًا
20 واط	40 واط	(مخرج الصوت)
7.70 x 52.77 x 91.71 سم 17.03 x 55.24 x 91.71 سم	7.41 x 43.80 x 73.74 سم 15.05 x 46.54 x 73.74 سم	الأبعاد (العرض × الارتفاع × العمق) الجسم مع الحامل
7.0 كجم 7.2 كجم	4.1 كجم 4.2 كجم	الوزن بدون حامل مع الحامل
UA43T5700 / UA43T5770	UA43T5300 / UA43T5400 / UA43T5500 / UA43T6000 / UA43T6500	اسم الطراز
1920 x 1080	1920 x 1080	دقة العرض
108 سم	108 سم	حجم الشاشة مقاسة قطريًا
40 واط	20 واط	(مخرج الصوت)
7.73 x 57.19 x 97.99 سم 17.03 x 59.66 x 97.99 سم	7.73 x 57.19 x 97.99 سم 17.03 x 59.66 x 97.99 سم	الأبعاد (العرض × الارتفاع × العمق) الجسم مع الحامل
8.2 كجم 8.4 كجم	8.0 كجم 8.2 كجم	الوزن بدون حامل مع الحامل



العناية بالتلفزيون

- في حالة وضع ملصق على شاشة التلفزيون، قد تظل بعض الآثار عليه بعد إزالته؛ لذا يُرجى تنظيف هذه الآثار قبل مشاهدة التلفزيون.
- قد تحدث خدوش لشاشة التلفزيون أثناء تنظيفها؛ لذا تأكد من مسح السطح الخارجي والشاشة بعناية باستخدام قطعة قماش ناعمة لمنع حدوث أي خدوش.
- لا ترش مياه أو أي سائل على التلفزيون مباشرةً؛ فقد يتسبب دخول أي مادة سائلة داخل المنتج إلى فشل في التشغيل أو نشوب حريق أو حدوث صدمة كهربائية.
- لتنظيف الشاشة، قم بإيقاف تشغيل التلفزيون، ثم امسح برفق أي بقع أو بصمات أصابع موجودة على اللوحة باستخدام قطعة قماش من الألياف الدقيقة. وقم أيضًا بتنظيف هيكل التلفزيون أو لوحته باستخدام قطعة قماش من الألياف الدقيقة مبللة بكمية صغيرة من الماء. بعد ذلك، قم بإزالة الرطوبة بقطعة قماش جافة. أثناء التنظيف، لا تضغط بقوة على سطح اللوحة حيث إن ذلك يمكن أن يتلف اللوحة. لا تستخدم سوائل قابلة للاشتعال مطلقًا (مثل، البنزين أو مخفف الطلاء) أو أي منظف آخر. بالنسبة للبقع الشديدة، رش كمية صغيرة من منظف الشاشة على قطعة قماش من ألياف دقيقة واستخدم قطعة القماش لمسح البقع.

مشاكل تطبيقات مقاطع الفيديو (Youtube وغير ذلك)

- قم بتغيير DNS إلى 8.8.8.8. حدد  < الإعدادات < عام < الشبكة < حالة الشبكة < إعدادات IP < إعداد DNS < الإدخال يدويًا < مزود DNS < أدخل 8.8.8.8 < موافق.
- قم بإعادة الضبط من خلال تحديد  < الإعدادات < الدعم < تطبيق العناية بالجهاز < التشخيص الذاتي < إعادة تعيين Smart Hub.

ما المقصود بالدعم عن بُعد؟

توفر خدمة الدعم عن بُعد من Samsung دعم واحد لواحد من خلال فني تابع لـ Samsung يمكنك عن بُعد من:

- تشخيص حالة التلفزيون
- ضبط إعدادات التلفزيون
- إعادة ضبط التلفزيون على إعدادات المصنع
- تثبيت تحديثات البرامج الثابتة الموصى بها

كيف تعمل خدمة الدعم عن بُعد؟

يمكنك ببساطة الحصول على خدمة "Samsung Remote Support" (الدعم عن بُعد من Samsung) للتلفزيون لديك:

1. اتصل بمركز خدمة Samsung، واستفسر عن الدعم المقدم عن بُعد.
2. افتح القائمة الموجودة في التلفزيون، ثم انتقل إلى القائمة الدعم.  < الإعدادات < الدعم
3. حدد خدمة الإدارة عن بُعد، ثم اقرأ اتفاقيات الخدمة ووافق عليها. عند ظهور شاشة PIN، زوّد الفني برقم PIN.
4. سيتمكن الفني عندئذ من الوصول إلى التلفزيون.

مستشعر Eco وسطوع الشاشة

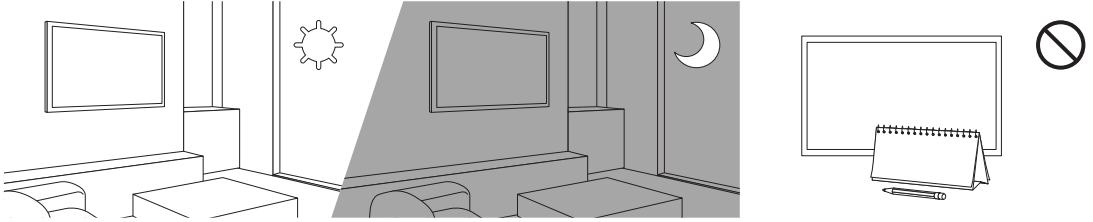

يُضبط مستشعر Eco درجة سطوع التلفزيون تلقائيًا. تقيس هذه الميزة كمية الضوء داخل الغرفة، كما تعمل على تحسين درجة سطوع التلفزيون تلقائيًا لتقليل استهلاك الطاقة. إذا كنت تريد إيقاف تشغيل هذه الوظيفة، فانتقل إلى  < الإعدادات < عام < حل Eco < اكتشاف الضوء المحيط.

- إذا كانت الشاشة مظلمة للغاية أثناء مشاهدة التلفزيون في مكان مظلم، فقد يكون ذلك بسبب وظيفة اكتشاف الضوء المحيط.
- يوجد مستشعر Eco في الجزء السفلي من التلفزيون. لا تحجب المستشعر باستخدام أي مواد؛ حيث قد يتسبب ذلك في تقليل درجة سطوع الصورة.

جهاز التحكم الذكي عن بُعد لا يعمل.

- تحقق مما إذا كان مؤشر الطاقة الموجود بالجزء السفلي للتلفزيون يومض عند الضغط على زر التشغيل بجهاز التحكم عن بُعد أم لا. وإذا كان لا يومض، فقم باستبدال بطاريات جهاز التحكم عن بُعد.
- تأكد من تركيب البطاريات بحيث يكون القطبان (+/-) في الاتجاه الصحيح.
- حاول توجيه جهاز التحكم عن بُعد مباشرة ضمن مسافة 1.5-1.8 متر من التلفزيون.
- إذا كان التلفزيون يأتي مزودًا بجهاز وحدة التحكم عن بُعد لـ Samsung Smart (جهاز تحكم عن بُعد بالبلوتوث)، تأكد من اقتران جهاز التحكم عن بُعد بالتلفزيون.

لا يقوم جهاز التحكم عن بُعد الخاص بجهاز استقبال بث سلكي أو مستقبل قمر صناعي بتشغيل التلفزيون أو إيقاف تشغيله أو ضبط مستوى الصوت.

- قم ببرمجة جهاز التحكم عن بُعد الخاص بجهاز استقبال بث سلكي أو مستقبل قمر صناعي لتشغيل التلفزيون. راجع دليل المستخدم الخاص بجهاز استقبال البث السلكي أو مستقبل القمر الصناعي لمعرفة رمز تلفزيون SAMSUNG.

يتم فقدان إعدادات التلفزيون بعد 5 دقائق.

- التلفزيون في الوضع وضع متجر التجزئة. قم بتغيير وضع الاستخدام في القائمة عام إلى وضع وضع المنزل (🏠) < ⚙️ الإعدادات < عام < مدير النظام < وضع الاستخدام < وضع المنزل).

انقطاع متكرر في اتصال Wi-Fi

- تأكد من أن التلفزيون يتضمن الاتصال بالشبكة (🏠) < ⚙️ الإعدادات < عام < الشبكة < حالة الشبكة).
- تأكد من إدخال كلمة مرور Wi-Fi بصورة صحيحة.
- تحقق من المسافة بين التلفزيون والمودم أو نقطة الاتصال. يجب ألا تزيد المسافة عن 15.2 م.
- قم بتقليل التداخل من خلال عدم استخدام الأجهزة اللاسلكية أو إيقاف تشغيلها. تأكد أيضًا من عدم وجود عوائق بين التلفزيون والمودم أو نقطة الاتصال. (يمكن أن تنخفض قوة Wi-Fi بسبب الأجهزة المنزلية والهواتف اللاسلكية والجدران الحجرية/المواقف وما إلى ذلك).

متعدد الطوابق



طابق واحد

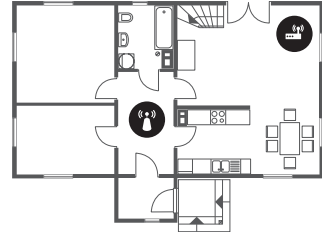

نقطة الاتصال اللاسلكي



جهاز تقوية شبكة اللاسلكي



- اتصل بمزود خدمة الإنترنت لديك (ISP) واطلب منه إعادة ضبط دائرة الشبكة لإعادة تسجيل عناوين MAC للمودم أو نقطة الوصول والتلفزيون.

07 الصيانة واستكشاف الأخطاء وإصلاحها

استكشاف الأخطاء وإصلاحها

في حالة وجود مشكلة بالتلفزيون، راجع أولاً قائمة المشاكل المحتملة هذه وحلولها. وكبديل لذلك، يمكنك مراجعة جزء استكشاف المشكلات وإصلاحها أو جزء الأسئلة الشائعة في الدليل الإلكتروني. وإذا لم تكن المشكلة التي تواجهها موجودة ضمن تلميحات استكشاف المشكلات وإصلاحها، فيرجى زيارة موقع "www.samsung.com"، ثم انقر فوق "الدعم" أو الاتصال بمركز خدمة Samsung المدون على الغلاف الخلفي لهذا الدليل.

- تتكون لوحة شاشة TFT LED من نقاط بكسل فرعية تتطلب تقنية متقدمة لإنتاجها. ومع ذلك، قد تظهر بعض نقاط البكسل الفاتحة أو الداكنة على الشاشة. ولكن، لا تؤثر نقاط البكسل هذه على أداء المنتج.
- للحفاظ على التلفزيون في حالته المثالية، قم بتحديث إلى أحدث إصدارات من البرامج. استخدم وظيفتي التحديث الآن أو التحديث التلقائي بقائمة التلفزيون (🏠) > الإعدادات > الدعم > تحديث البرنامج > التحديث الآن أو التحديث التلقائي).

التلفزيون لا يعمل.

- تأكد من توصيل كبل التيار المتردد بمأخذ الحائط والتلفزيون بإحكام.
- تأكد من أن مأخذ الحائط يعمل، وأن مستشعر جهاز التحكم عن بُعد الموجود بالجزء السفلي للتلفزيون يضيء باللون الأحمر الثابت.
- حاول الضغط على الزر وحدة التحكم في التلفزيون الموجود بأسفل التلفزيون للتأكد أن المشكلة ليست بجهاز التحكم عن بُعد. وإذا كان التلفزيون قيد التشغيل، فراجع المشكلة "جهاز التحكم عن بُعد لا يعمل".

لا توجد صورة/فيديو/صوت، أو توجد صورة/فيديو/صوت مشوش صادر من الجهاز الخارجي أو "الإشارة ضعيفة أو غير موجودة" معروضة على جهاز التلفزيون، أو لا يمكنك العثور على القناة.

- تأكد أن التوصيل بالجهاز تم بشكل صحيح وأن جميع الكبلات تم إدخالها بالكامل.
- افصل جميع الكبلات الموصولة بالتلفزيون والأجهزة الخارجية، ثم أعد توصيلها. وحاول التوصيل بكبلات جديدة إذا أمكن ذلك.
- تأكد من تحديد مصدر الإدخال الصحيح (🏠) > (📺) مصدر).
- قم بإجراء تشخيص ذاتي للتلفزيون لتحديد ما إذا كانت المشكلة سببها التلفزيون أو الجهاز (🏠) > الإعدادات > الدعم > تطبيق العناية بالجهاز > التشخيص الذاتي > اختبار الصورة أو اختبار الصوت).
- إذا كانت نتائج الاختبار طبيعية، فأعد تشغيل الأجهزة المتصلة من خلال فصل كبل الطاقة لكل جهاز ثم توصيله مرة أخرى. إذا استمرت المشكلة، فارجع إلى الدليل الخاص بالتوصيل الموجود في دليل المستخدم الخاص بالجهاز المتصل.
- في حالة عدم استخدام جهاز استقبال بث سلكي أو مستقبل قمر صناعي وقيام التلفزيون باستقبال إشارات التلفزيون من موصل جداري سلكي أو هوائي، قم بتشغيل الضبط التلقائي للبحث عن القنوات (🏠) > الإعدادات > البث > (إعدادات الضبط التلقائي) > الضبط التلقائي).
- قد لا تظهر إعدادات الضبط التلقائي، وذلك حسب الطراز أو المنطقة الجغرافية.
- إذا كان لديك جهاز استقبال بث سلكي أو مستقبل قمر صناعي، فيرجى الرجوع إلى دليل استخدام جهاز استقبال بث سلكي أو مستقبل قمر صناعي.

06 الاتصال بشبكة

عند اتصال التلفزيون بشبكة، ستمكّن من الوصول إلى خدمات عبر الإنترنت، مثل خدمة Smart Hub، بالإضافة إلى تحديثات البرامج.

اتصال الشبكة - لاسلكيًا

قم بتوصيل التلفزيون بالإنترنت مستخدمًا مودم أو نقطة اتصال قياسية.

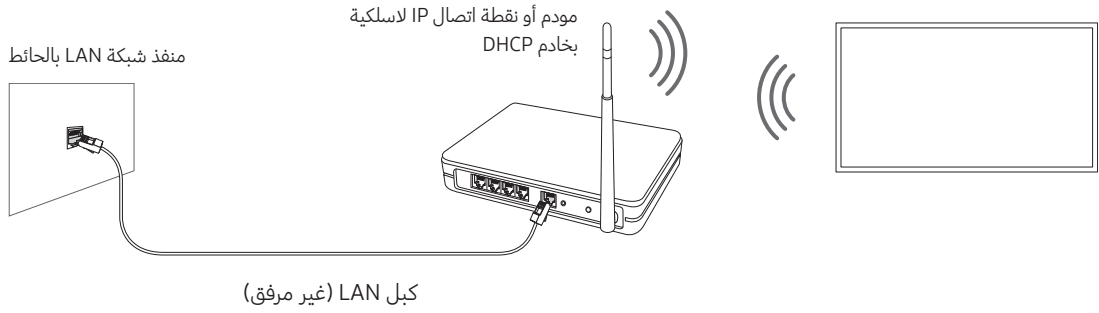

اتصال الشبكة - سلكيًا

وَصِّل التلفزيون بالشبكة باستخدام كبل LAN.

- لن يتمكن التلفزيون من الاتصال بالإنترنت إذا كانت سرعة الشبكة لديك أقل من 10 ميجابايت/ث.
- استخدم كبل Cat 7 (من نوع STP*) للتوصيل.

* Shielded Twisted Pair

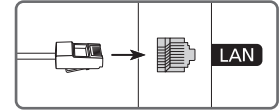

05 تشغيل الإعداد الأولي

عند قيامك بتشغيل التلفزيون للمرة الأولى، فإنه يبدأ بإجراء "الإعداد المبدئي" على الفور. يتيح لك الإعداد الأولي تكوين الإعدادات الأساسية لتشغيل التلفزيون، مثل استقبال البث والبحث عن القنوات والاتصال بالشبكة في وقتٍ واحد.

- قبل بدء الإعداد الأولي، تأكد من توصيل الأجهزة الخارجية أولاً.
 - لاستخدام الميزات الذكية للتلفزيون، يجب توصيل التلفزيون بالإنترنت.
 - لإجراء إعداد أولي باستخدام تطبيق SmartThings، يجب توصيل جهازك المحمول من خلال شبكة Wi-Fi.
 - إذا لم تظهر القائمة المنبثقة للإعداد تلقائياً في التطبيق SmartThings بجهازك المحمول، تابع الإعداد يدوياً بعد إضافة التلفزيون باستخدام خيار إضافة جهاز الموجود بلوحة معلومات التطبيق SmartThings.
 - يتوفر التطبيق SmartThings على الأجهزة المحمولة التي تعمل بالإصدار 6.0 أو الإصدارات الأحدث لنظام التشغيل Android أو الإصدار 10 أو الإصدارات الأحدث لنظام التشغيل iOS.
 - قد يحدث تشويش مؤقتاً عند توصيل التلفزيون بأجهزة المحمول.
- يمكنك كذلك بدء الإعداد الأولي باستخدام قائمة التلفزيون (🏠) < الإعدادات > عام < إعادة ضبط>.
- اتبع الإرشادات المعروضة على شاشة الإعداد الأولي، وكوّن إعدادات التلفزيون الأساسية لتناسب مع بيئة العرض لديك.

استخدام وحدة التحكم في التلفزيون

- يمكنك تشغيل التلفزيون باستخدام الزر وحدة التحكم في التلفزيون الموجود أسفل التلفزيون ثم استخدام قائمة التحكم. تظهر قائمة التحكم عند الضغط على الزر وحدة التحكم في التلفزيون والتلفزيون قيد التشغيل. لمزيد من المعلومات حول استخدامه، راجع الشكل أدناه.
- قد يتم تعقيم الشاشة في حالة عدم إزالة الملصق الواقي من على شعار SAMSUNG أو من أسفل التلفزيون. لذا يرجى نزع الغشاء الواقي.

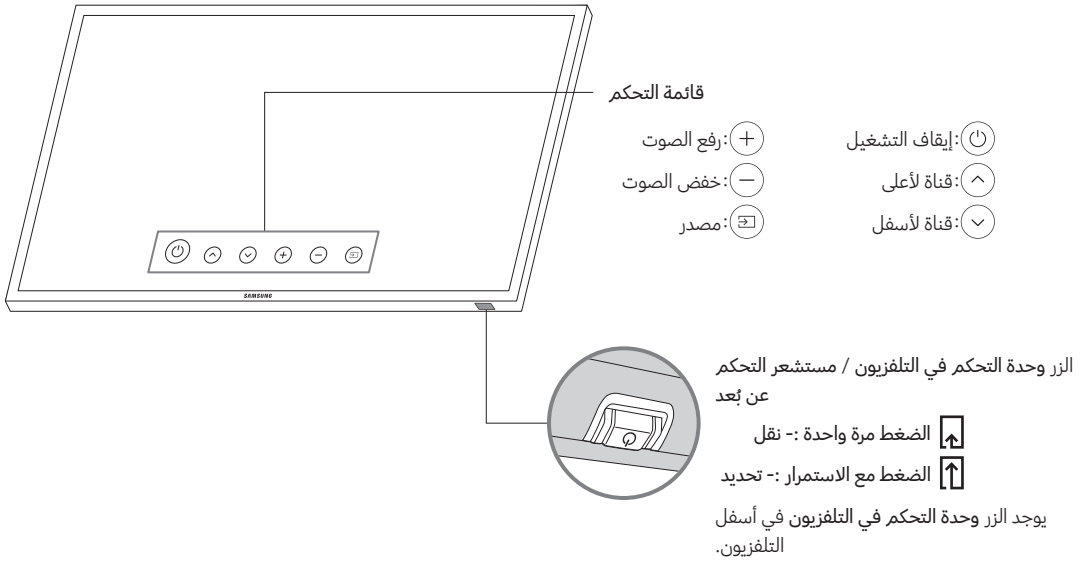



تركيب البطاريات في جهاز التحكم عن بُعد (حجم البطارية: AAA)

ضع أقطاب البطاريات وفقاً للرموز الموجودة في المكان المخصص للبطاريات.

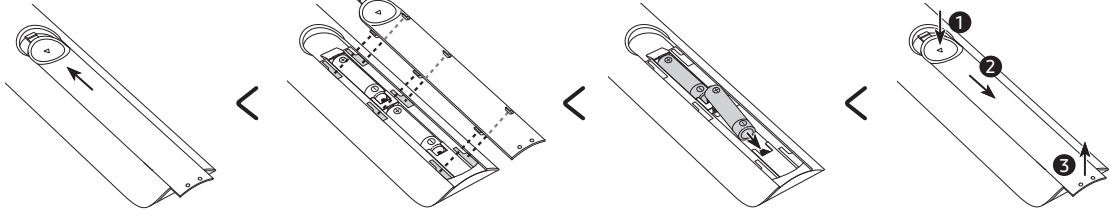

العربية

- قد يختلف لون وشكل جهاز التحكم عن بُعد وفقاً للطراز.
 - استخدم جهاز التحكم عن بُعد من مسافة تبلغ 7 أمتار من التلفزيون.
 - قد يؤثر الضوء الساطع على أداء جهاز التحكم عن بُعد. تجنب استخدام جهاز التحكم عن بُعد بالقرب من إضاءة فلورسنت خاصة أو لافتات نيون.
 - يوصى باستخدام بطاريات قلوية لإطالة عمر البطارية.
1. اسحب غطاء حجرة البطاريات برفق، ثم أزل الغطاء تمامًا بمجرد أن يصبح غير ثابت.
 2. أدخل بطاريتين قلويتين بحجم AAA، وتأكد من وضع نهايات البطاريتين الموجبة والسالبة بشكل صحيح.
 3. ضع غطاء البطارية في جهاز التحكم عن بُعد، ثم أدخل الغطاء في جهاز التحكم عن بُعد.
 4. اسحب غطاء البطارية بالترتيب الموضح أعلاه بحيث يكون الغطاء ملصقاً بإحكام بجهاز التحكم.



04 جهاز التحكم عن بُعد

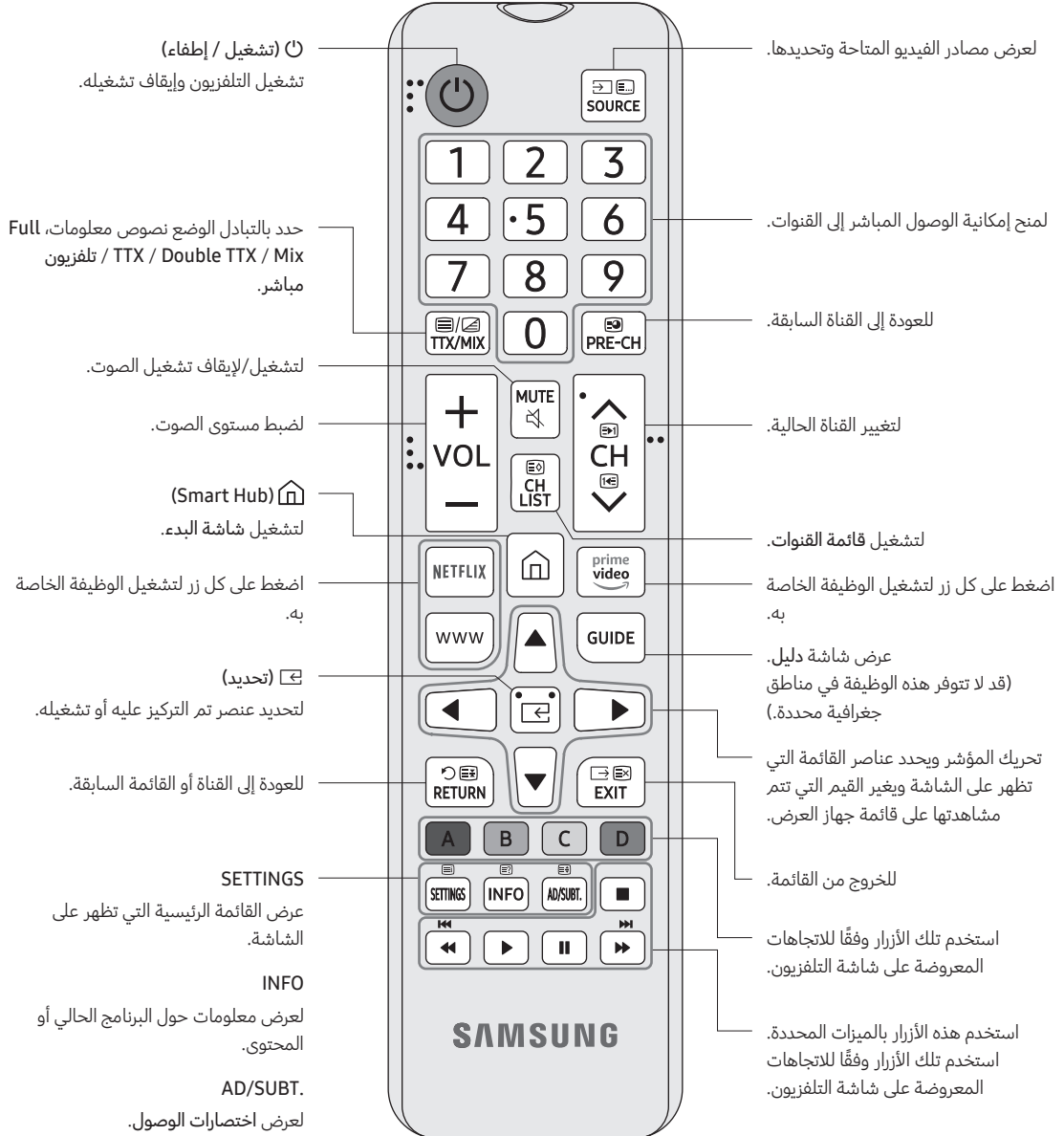

نبذة عن الأزرار الموجودة في جهاز التحكم عن بُعد

- يتضمن جهاز التحكم عن بُعد هذا نقاط "برايل" أزرار تشغيل / إطفاء والقناة والصوت وتحديد ويمكن استخدامه بواسطة الأشخاص الذين يعانون من مشاكل في الإبصار.
- قد تختلف الصور والأزرار والوظائف لجهاز التحكم عن بُعد وفقاً للطراز.
- إذا استخدمت جهاز التحكم عن بُعد المتوفر مع التلفزيون للتحكم بجهاز تلفزيون آخر، فقد لا تعمل بعض الوظائف بصورة طبيعية.





إقران التلفزيون بجهاز وحدة التحكم عن بُعد ل Samsung Smart

عند تشغيل التلفزيون لأول مرة، قم بإقران جهاز وحدة التحكم عن بُعد ل Samsung Smart بالتلفزيون تلقائيًا. إذا لم يقترن جهاز وحدة التحكم عن بُعد ل Samsung Smart بجهاز التلفزيون تلقائيًا، قم بتوجيهه نحو جهاز استشعار التحكم عن بُعد بالتلفزيون، ثم اضغط باستمرار على الزرين  و  معًا كما هو موضح في الشكل الموجود على اليمين لمدة 3 ثوانٍ أو أكثر.

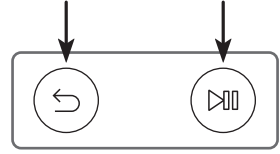

تركيب البطاريات في جهاز وحدة التحكم عن بُعد ل Samsung Smart

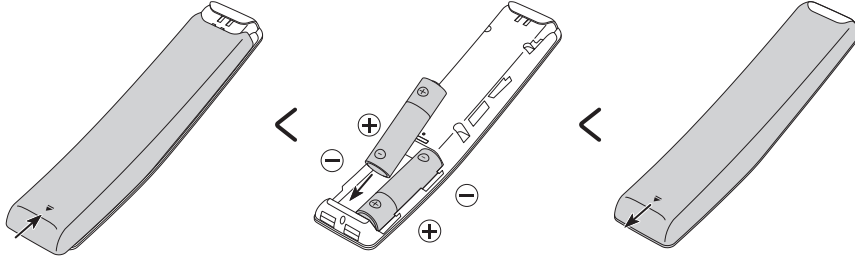

لتركيب البطاريات (من نوع AA بجهد 1.5 فولت)، ادفع الغطاء الخلفي وهو مفتوح في اتجاه السهم أسفل الصور التوضيحية، ثم أدخل البطاريات كما هو موضح في الشكل. تأكد من وضع الأطراف الموجبة والسالبة في اتجاهها الصحيح. أغلق الغطاء الخلفي كما هو موضح.

- يوصى باستخدام بطاريات قلوية لإطالة عمر البطارية.



03 جهاز وحدة التحكم عن بُعد ل Samsung Smart

معلومات حول الأزرار الموجودة على وحدة التحكم عن بُعد ل Samsung Smart

- قد تختلف الصور والأزرار والوظائف لجهاز وحدة التحكم عن بُعد ل Samsung Smart وفقًا للطراز.
- لا تعمل وظيفة إعداد تحكم عن بعد عام بطريقة طبيعية إلا عند استخدام وحدة التحكم عن بُعد ل Samsung Smart المتوفر مع التلفزيون.

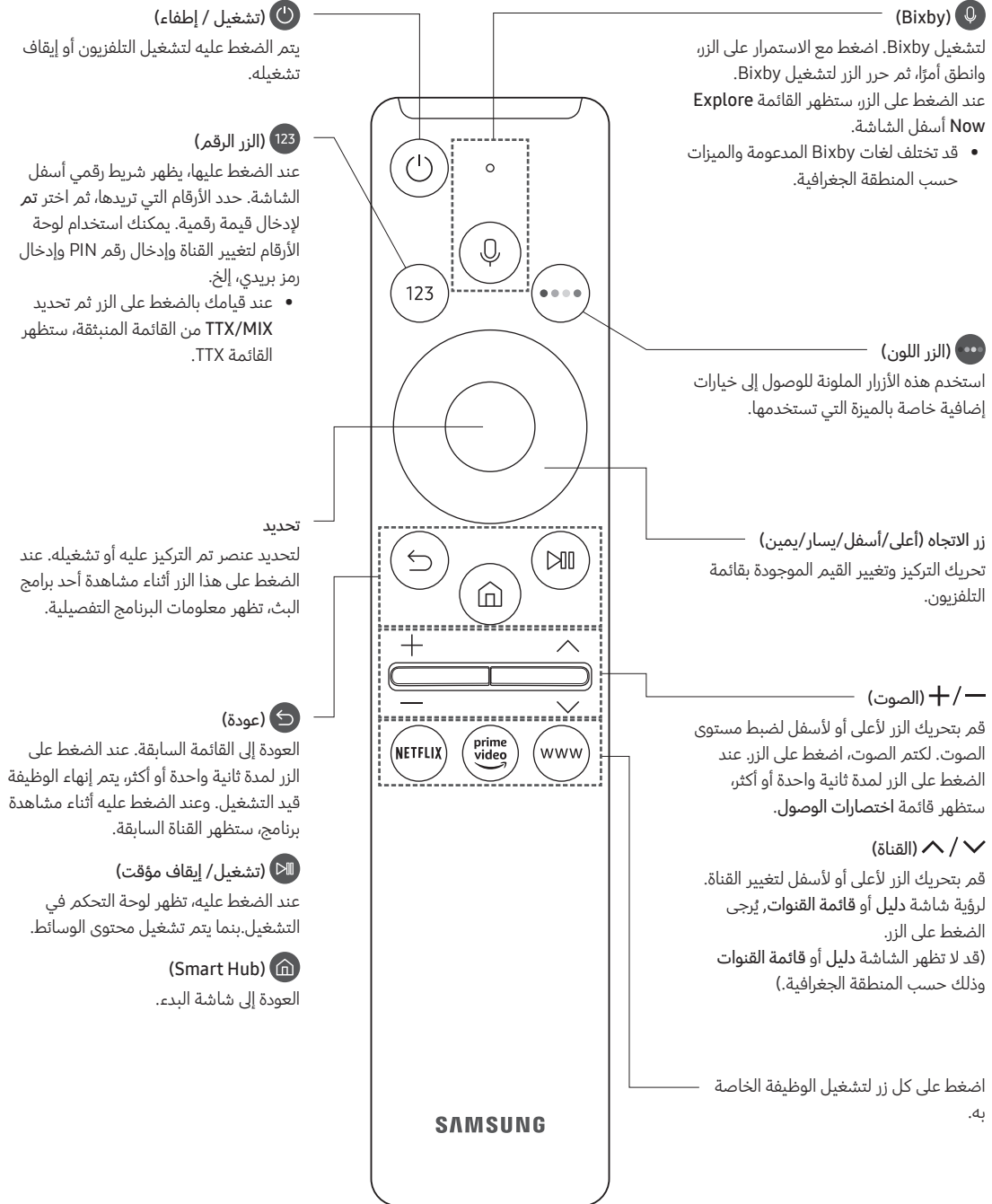

احتياطات السلامة: إحكام تثبيت التلفزيون بالحائط لمنع سقوطه

تنبيه: قد يؤدي شد التلفزيون أو دفعه أو الصعود فوقه إلى سقوطه. واحرص بشكل خاص على ألا يتعلق أطفالك بالتلفزيون أو يحركونه؛ فقد يؤدي عبثهم به إلى سقوطه فوقهم؛ مما قد يتسبب في حدوث إصابات خطيرة أو قد يؤدي إلى الوفاة. اتّبع كل احتياطات السلامة الموضحة في "نشرة السلامة" المرفقة مع التلفزيون. ولتوفير مزيد من الثبات والأمان للتلفزيون، يمكنك شراء الجهاز المانع للسقوط وتركيبه كما هو موضح أدناه.



- تحذير: لا تضع جهاز التلفزيون مطلقًا في مكان غير ثابت. قد يسقط التلفزيون، مما قد يتسبب في حدوث إصابات خطيرة أو يؤدي إلى الوفاة. يمكن تجنب العديد من الإصابات، لاسيما الإصابات التي قد يتعرض لها الأطفال باتخاذ احتياطات بسيطة مثل:
- استخدم دائمًا الخزانات أو الحوامل أو طرق التركيب الموصى بها من قبل الشركة المصنّعة لجهاز التلفزيون.
 - استخدم دائمًا الأثاث الذي يمكن من خلاله تثبيت جهاز التلفزيون بأمان.
 - تأكد دائمًا من عدم تأرجح جهاز التلفزيون على حافة قطعة الأثاث المثبت عليها.
 - أرشد الأطفال دائمًا بخصوص مخاطر التسلق على الأثاث للوصول إلى جهاز التلفزيون أو أدوات التحكم فيه.
 - قم دائمًا بتوجيه الأسلاك والكبلات المتصلة بالتلفزيون بحيث لا يمكن التعثر فيها أو سحبها أو إمساكها.
 - لا تضع جهاز التلفزيون مطلقًا في مكان غير ثابت.
 - لا تضع أبدًا جهاز التلفزيون على قطع الأثاث العالية (على سبيل المثال، الدواليب أو خزانات الكتب) دون تثبيت كل من قطعة الأثاث وجهاز التلفزيون بدعامة مناسبة.
 - لا تضع أبدًا جهاز التلفزيون على الملابس أو أي مواد أخرى قد تكون موضوعة بين جهاز التلفزيون وقطعة الأثاث المثبت عليها.
 - لا تضع أبدًا فوق جهاز التلفزيون أو قطعة الأثاث المثبت عليها التلفزيون أشياء قد تجذب الأطفال للتسلق، مثل الألعاب وأجهزة التحكم عن بُعد.
- إذا أردت تخزين جهاز التلفزيون الحالي لديك أو أردت تغيير موضعه، فيجب تطبيق نفس الاعتبارات المذكورة أعلاه.

تجنّب سقوط التلفزيون

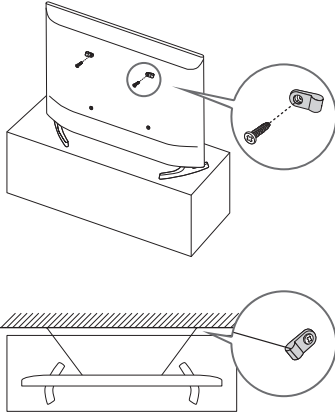

- قد يختلف لون المنتج وشكله حسب الطراز.

1. استخدام البراغي الملائمة لإحكام تثبيت مجموعة الدعامة بالحائط. تأكد من ربط المسامير جيدًا بالحائط.
 - قد تحتاج إلى أدوات إضافية مثل خطاطيف التثبيت على الحائط حسب نوع الحائط.
2. استخدام براغي ذات حجم ملائم لإحكام تثبيت مجموعة دعامة التلفزيون.
 - لمعرفة مواصفات البراغي، ارجع إلى جزء البراغي القياسي في الجدول بعنوان "تثبيت التلفزيون بالحائط".
3. وصل الدعامة المثبتة بالتلفزيون والدعامة المثبتة بالحائط مستخدمًا سلك تثبيت قوي ومتين، ثم اربط السلك بإحكام.
 - قم بتركيب التلفزيون بالقرب من الحائط حتى لا يسقط من الناحية الخلفية.
 - قك بتوصيل السلك بحيث تكون الدعامة المثبتة بالحائط على الارتفاع نفسه للدعامة المثبتة بالتلفزيون أو على ارتفاع أقل منها.

حجم التلفزيون بالبوصة	مواصفات فتحة براغي VESA (A * B) بالمليمتير	C (مم)	مسمار القلاووظ القياسي	الكمية
32	100 x 100	26-28 *21.9-23.9	4 ملي	4
40	200 x 200	25.7-27.7	8 ملي	
43		25.2-27.2 **21.1-23.1		

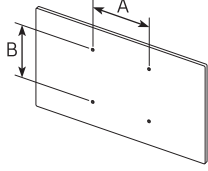

*: هذه المواصفات يدعمها T4750, T4700.

** : هذه المواصفات يدعمها T5700, T5770.



عدم تركيب طقم التثبيت بالحائط أثناء تشغيل التلفزيون. فقد يؤدي ذلك إلى حدوث إصابات جسدية نتيجة صدمة كهربائية.

- لا تستخدم مسامير قلاووظ أطول من الأبعاد القياسية أو التي لا تتوافق مع مواصفات مسامير القلاووظ القياسية التي تضعها منظمة VESA. قد تتسبب مسامير القلاووظ الأطول من اللازم في تلف جهاز التلفزيون من الداخل.
- بالنسبة لأرفق التثبيت بالحائط التي لا تتوافق مع مواصفات مسامير القلاووظ القياسية لمنظمة VESA، قد يختلف طول مسامير القلاووظ بناءً على مواصفات رف التثبيت بالحائط.
- لا تربط المسامير أكثر من اللازم؛ فقد يتسبب ذلك في تلف المنتج أو سقوطه، مما يؤدي إلى حدوث إصابة جسدية. إن شركة Samsung غير مسئولة عن الحوادث من مثل هذا النوع.
- لا تتحمل شركة Samsung أية مسؤولية تجاه تلف المنتج أو إصابات جسدية عند استخدام رف تثبيت بالحائط غير مطابق لمواصفات VESA أو غير محدد، أو عند عدم التزام العميل باتباع إرشادات تركيب المنتج.
- لا تقم بتثبيت التلفزيون عند درجة ميل أكثر من 15 درجة.
- يجب أن يقوم شخصان بتثبيت التلفزيون بالحائط.

توفير تهوية جيدة للتلفزيون

- عند تركيب التلفزيون، لا بد من مراعاة ترك مسافة 10 سم على الأقل بين الجهاز والأشياء المحيطة به (حوائط، وجوانب الخزانة، وما إلى ذلك) لتوفير تهوية جيدة له. فقد ينجم عن سوء التهوية اندلاع حريق أو تلفيات بالمنتج نتيجة ارتفاع درجة حرارته الداخلية.
- عند تركيب التلفزيون الخاص بك سواء باستخدام حامل أو من خلال التثبيت بالحائط، فإننا ننصحك بشدة باستخدام القطع المتوفرة من قبل شركة Samsung Electronics فقط. وقد يؤدي استخدام القطع المتوفرة من أي شركة مصنعة أخرى إلى مواجهة صعوبات في استخدام المنتج أو حدوث إصابات نتيجة لسقوطه.

التركيب باستخدام رف التثبيت بالحائط	التركيب باستخدام حامل

02 تركيب التلفزيون

تثبيت التلفزيون بالحائط

في حالة تركيب هذا التلفزيون على الحائط، اُتبع الإرشادات المحددة من قبل الشركة المصنّعة بشكل دقيق. إذا لم يتم تثبيت التلفزيون بطريقة صحيحة، فقد يؤدي ذلك إلى انزلاقه أو سقوطه وإحداث إصابات خطيرة للأطفال أو البالغين وتعرض التلفزيون لأضرار جسيمة.



- راجع دليل التركيب المرفق مع طقم التثبيت على الحائط من Samsung.
- يمكنك تثبيت التلفزيون على الحائط باستخدام طقم تثبيت على الحائط (يُباع منفصلاً).

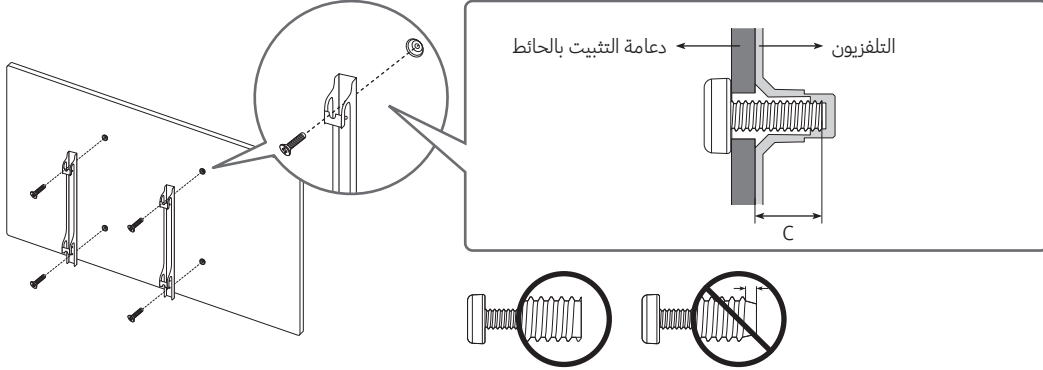

- لا تتحمل شركة Samsung Electronics أي مسؤولية تجاه أي تلف يحدث للمنتج أو إصابة جسدية لك أو للآخرين إذا قررت تركيب طقم التثبيت بالحائط بنفسك.
- يمكنك تركيب طقم التثبيت بالحائط على حائط صلب متعامد على الأرض. قبل تركيب طقم التثبيت بالحائط على أسطح أخرى بخلاف الألواح الجبسية، اتصل بأقرب موزّع لديك للحصول على مزيد من المعلومات. وفي حالة تثبيت التلفزيون بسقف أو بحائط مائل، قد يتعرض للسقوط مع إحداث إصابات جسدية خطيرة.
- تظهر الأبعاد القياسية لأطقم التثبيت بالحائط في الجدول في الصفحة التالية.
- إذا كنت تقوم بتركيب طقم التثبيت بالحائط لطرف ثالث، راجع طول البراغي التي يمكنك استخدامها لربط التلفزيون برف التثبيت بالحائط في العمود "ج" بالجدول في الصفحة التالية.
- عند تركيب طقم التثبيت بالحائط، نوصي بتثبيت جميع براغي VESA الأربعة.
- إذا كنت تريد تركيب طقم تثبيت بالحائط الذي يتم تثبيته على الجدار باستخدام برغيين علويين فقط، فاستخدم طقم تثبيت بالحائط من Samsung الذي يدعم هذا النوع من التركيب. (قد لا تتمكن من شراء هذا النوع من طقم التثبيت بالحائط حسب المنطقة الجغرافية).

01 محتويات العبوة

يرجى التأكد من وجود العناصر التالية مع التلفزيون. وفي حالة عدم وجود أي منها، اتصل بالموزع الذي تتعامل معه.

- وحدة التحكم عن بُعد ل Samsung Smart & بطاريات (غير متوفرة في بعض المواقع)
- بطاقة الضمان / دليل اللوائح التنظيمية (لا يتوفران في بعض المواقع)
- كبل الطاقة للتلفزيون
- دليل المستخدم
- محول الطاقة (32 بوصة) (حسب البلد والطرز)

- قد تختلف ألوان العناصر وأشكالها وفقاً للطراز.
- يمكن شراء الكبلات غير المرفقة بشكل منفصل.
- تحقق من أي ملحقات مخفية أو في مواد التغليف عند فتح الصندوق.
- قد يختلف نوع البطارية حسب الطراز.

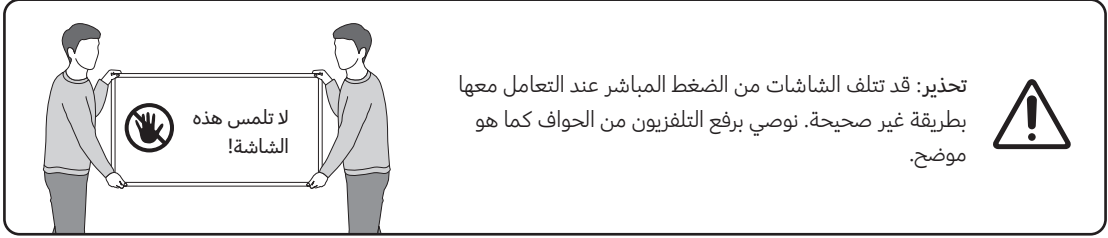

المحتويات

- 2 _____
3 _____
- قبل قراءة دليل المستخدم
تحذير! إرشادات هامة للحفاظ على السلامة
- 01 محتويات العبوة
- 02 تركيب التلفزيون
- 7 _____
8 _____
9 _____
- تثبيت التلفزيون بالحائط
توفير تهوية جيدة للتلفزيون
احتياطات السلامة: إحكام تثبيت التلفزيون بالحائط لمنع سقوطه
- 03 جهاز وحدة التحكم عن بُعد ل Samsung Smart
- 10 _____
11 _____
11 _____
- معلومات حول الأزرار الموجودة على
وحدة التحكم عن بُعد ل Samsung Smart
إقران التلفزيون بجهاز وحدة التحكم عن بُعد ل Samsung Smart
تركيب البطاريات في جهاز
وحدة التحكم عن بُعد ل Samsung Smart
- 04 جهاز التحكم عن بُعد
- 12 _____
13 _____
- نبذة عن الأزرار الموجودة في جهاز التحكم عن بُعد
تركيب البطاريات في جهاز التحكم عن بُعد (حجم البطارية: AAA)
- 05 تشغيل الإعداد الأولي
- 14 _____
- استخدام وحدة التحكم في التلفزيون
- 06 الاتصال بشبكة
- 15 _____
15 _____
- اتصال الشبكة - لاسلكيًا
اتصال الشبكة - سلكيًا
- 07 الصيانة واستكشاف الأخطاء وإصلاحها
- 16 _____
18 _____
18 _____
19 _____
- استكشاف الأخطاء وإصلاحها
ما المقصود بالدعم عن بُعد؟
مستشعر ECO وسطوع الشاشة
العناية بالتلفزيون
- 08 المواصفات ومعلومات أخرى
- 20 _____
21 _____
21 _____
21 _____
- المواصفات
الاعتبارات البيئية
تقليل استهلاك الطاقة
التراخيص

- لحماية هذا الجهاز من العواصف والبرق أو لحمايته في حالة الغياب عنه أو تركه دون استخدام لفترات طويلة، افصله عن مأخذ الحائط، ثم افصل الهوائي أو نظام الكبل. حيث سيساعد ذلك في حماية الجهاز من التلف نتيجة البرق أو التدفق المفاجئ في خطوط الطاقة.
- قبل توصيل سلك التيار الكهربائي ذي التيار المتردد بمأخذ محول التيار المستمر، تأكد من توافق شعار فولطية محول التيار المستمر مع المودّر الكهربائي المحلي.
- يحظر وضع أي شيء معدني في الأجزاء المفتوحة الموجودة بهذا الجهاز؛ فقد يؤدي ذلك إلى خطر حدوث صدمة كهربائية.
- لتجنب حدوث صدمة كهربائية، لا تلمس الأجزاء الداخلية لهذا الجهاز أبدًا؛ حيث يُسمح للفني المعتمد وحده بفتح هذا الجهاز.
- تأكد من توصيل قابس سلك التيار الكهربائي وإدخاله بشكلي محكم. عند إخراج سلك التيار الكهربائي من مأخذ الحائط، اسحب دائمًا قابس سلك التيار الكهربائي، ولا تقم أبدًا بإخراجه من خلال سحب سلك التيار الكهربائي. لا تلمس سلك التيار الكهربائي بأيدي مبتلة.
- إذا لم يعمل هذا الجهاز بشكل سليم - وخاصةً في حالة صدور أصوات أو روائح غير عادية منه - فافصله على الفور واتصل بالموزّع المعتمد أو مركز خدمة Samsung.
- تأكد من إخراج قابس التيار الكهربائي من المأخذ في حالة ترك التلفزيون دون استخدام أو ترك المنزل لفترة طويلة (خاصة عند ترك الجهاز مع أطفال أو كبار السن أو ذوي الاحتياجات الخاصة في المنزل وحدهم).
- قد تتسبب الأتربة المتراكمة في حدوث صدمة كهربائية أو تسرب كهربائي أو نشوب حريق بسبب توليد سلك التيار الكهربائي للشرارة والحرارة أو بسبب تلف المادة العازلة.
- اتصل بمركز خدمة Samsung مُعتمد للحصول على معلومات عند تركيب التلفزيون في مكان كثيف الأتربة أو ذي درجة حرارة مرتفعة أو منخفضة أو يتسم بالرطوبة العالية أو يوجد به مواد كيميائية أو عند تركيب الجهاز في الأماكن التي يتم تشغيله فيها على مدار 24 ساعة في اليوم، مثل، في المطارات ومحطات القطار وغيرها، علمًا بأنه قد يؤدي عدم الالتزام بذلك إلى تعرض التلفزيون لتلفيات شديدة.
- لا تستخدم سوى قابس ومقبس تم توصيلهما أرضيًا بشكل جيد.
- قد يؤدي التوصيل الأرضي غير السليم إلى حدوث صدمة كهربائية أو تلف في الجهاز. (أجهزة الفئة الأولى فقط).
- لإيقاف تشغيل هذا الجهاز تمامًا، افصله عن مأخذ الحائط. لضمان أنه يمكنك فصل هذا الجهاز من مصدر الطاقة بسرعة إذا لزم الأمر، تأكد من أنه يمكنك الوصول بسهولة إلى مأخذ الحائط وقابس التيار الكهربائي.
- احتفظ بالملحقات (البطاريات وغيرها) في مكان آمن بعيدًا عن متناول الأطفال.
- تجنب سقوط المنتج أو تعرضه للطرق. وفي حالة تعرض الجهاز للتلف، افصل سلك التيار الكهربائي، ثم اتصل بمركز خدمة Samsung.
- لتنظيف هذا الجهاز، افصل سلك التيار الكهربائي عن مأخذ الحائط، وامسح المنتج باستخدام قطعة قماش ناعمة وجافة. علمًا بأنه يحظر استخدام أي مواد كيميائية، مثل الشمع أو البنزين أو الكحول أو مخفف الدهان أو مبيد الحشرات أو ملطّف الجو أو المشحّات أو المنظفات؛ حيث قد تؤدي هذه المواد الكيميائية إلى تلف مظهر التلفزيون أو إزالة الطباعة الموجودة عليه.
- لا تعرّض هذا الجهاز لقطرات السوائل ولا ترشه بها.
- يحظر التخلص من البطاريات من خلال حرقها.
- ينبغي عدم تقصير دائرة البطاريات أو تفكيكها أو تعريضها للسخونة الزائدة.
- تنبيه: قد يكون هناك خطر حدوث انفجار في حالة استبدال البطاريات الموجودة بجهاز التحكم عن بُعد بنوع غير صحيح من البطاريات. فاستبدلها ببطاريات من نفس النوع أو من نوع مماثل فقط.
- * تم توفير الأشكال والأمثلة التوضيحية الواردة في "دليل المستخدم" هذا بغرض التوضيح فقط، وقد تختلف هذه الرسومات عن المظهر الحقيقي للمنتج. قد يتم تغيير تصميم المنتج ومواصفاته دون إخطار.

تحذير! إرشادات هامة للحفاظ على السلامة

يُرجى قراءة إرشادات السلامة قبل استخدام التلفزيون.
ارجع إلى الجدول أدناه لتوضيح الرموز التي قد توجد في جهاز Samsung لديك.

		تنبيه	
منتج من الدرجة الثانية: يشير هذا الرمز إلى أنه لا يتطلب اتصالاً آمناً للكهرباء بالأرض (التأريض). وإذا لم يكن هذا الرمز موجوداً في أحد الأجهزة بسلك التيار الرئيسي، فلا بد أن المنتج يحتوي على توصيل موثوق بالطرف الأرضي الوافي (التأريض).		خطر التعرض لصدمة كهربائية. لا تفتحه.	
جهد التيار المتردد: الجهد المقنن الموسوم بهذا الرمز هو جهد التيار المتردد.		تنبيه: للحد من خطر التعرض لصدمة كهربائية، لا تقم بإزالة الغطاء (أو الجزء الخلفي). فلا توجد أجزاء داخلية قابلة للصيانة من قِبل المستخدم. فاطلب من الأفراد المؤهلين القيام بجميع أعمال الصيانة.	
جهد التيار المستمر: الجهد المقنن الموسوم بهذا الرمز هو جهد التيار المستمر.		يشير هذا الرمز إلى وجود جهد عالٍ بالداخل. فمن الخطر أن تلامس أي جزء داخلي بهذا المنتج بأي شكل من الأشكال.	
تنبيه. راجع تعليمات الاستخدام: يشير هذا الرمز إلى قراءة دليل المستخدم لمزيد من المعلومات المتعلقة بالسلامة.		يشير هذا الرمز إلى أنه قد تم تضمين إرشادات مهمة تتعلق بالتشغيل والصيانة مع هذا المنتج.	

- فإن فتحات الإدخال والفتحات في الإطار الخارجي وفي الجزء الخلفي أو السفلي موجودة من أجل توفير التهوية اللازمة. ولضمان الحصول على أداء يُعتمد عليه بهذا الجهاز ولحمايته من السخونة الزائدة، يحظر سد تلك المنافذ والفتحات أو تغطيتها.
 - لا تضع هذا الجهاز داخل مساحة ضيقة، مثل مكتبة أو خزانة داخل الحائط، إلا في حالة توفر تهوية جيدة بهذه الأماكن.
 - لا تضع هذا الجهاز فوق جهاز مشع أو مقاوم للحرارة أو بالقرب منه أو في مكان معرّض لأشعة الشمس المباشرة.
 - لا تضع أي أواني تحتوي على الماء (زهريّة أو غيرها) فوق هذا الجهاز؛ فقد يؤدي ذلك إلى التعرض لخطر نشوب حريق أو حدوث صدمة كهربائية.
- لا تضع هذا الجهاز في مكان يتعرض فيه لمياه الأمطار أو بالقرب من أي مصدر مياه (بالقرب من حوض استحمام أو حوض غسيل أو حوض مطبخ أو على قاعدة مبللة أو بالقرب من حمام سباحة أو ما شابه ذلك). وفي حالة تعرض هذا الجهاز للبلل، افصله عن التيار الكهربائي واتصل على الفور بموزع معتمد.
- يعمل هذا الجهاز بواسطة البطاريات. وقد توجد بعض اللوائح البيئية في مجتمعك تتطلب منك التخلص من هذه البطاريات بطريقة آمنة. لذا، يُرجى الاتصال بالسلطات المحلية للاطلاع على المعلومات الخاصة بكيفية التخلص من هذه البطاريات أو إعادة تدويرها.
- لا تحمّل مآخذ الحائط أو أسلاك التمديد أو المحولات فوق سعتها، وإلا قد يندلع حريق أو تحدث صدمة كهربائية.
- ينبغي وضع أسلاك مصدر الطاقة في مسار يجعلها في مأمن من السير فوقها أو الضغط عليها بوضع أشياء فوقها أو بشكل يعوق توصيلها. كما ينبغي توجيهه عناية خاصة للأسلاك عند طرف القابس ومآخذ الحائط ومواضع خروج الأسلاك من الأجهزة.

قبل قراءة دليل المستخدم



يأتي هذا التلفزيون مزودًا بدليل المستخدم هذا ودليل إلكتروني مضمّنًا.
قبل قراءة دليل المستخدم هذا، راجع ما يلي:

اقرأ دليل المُستخدم المُرفق للحصول على معلومات حول سلامة المنتج والتركيّب والملحقات والإعدادات الأولية ومواصفات المنتج.	دليل المستخدم	
لمزيد من المعلومات حول هذا التلفزيون، اقرأ الدليل الإلكتروني المضمّن مع المنتج. • لفتح e-Manual 🏠 < الإعدادات < الدعم < فتح e-Manual	e-Manual	



يمكنك تنزيل الأدلة من موقع الويب (www.samsung.com) والاطلاع على محتواها على جهاز الكمبيوتر أو على جهازك المحمول.

التعرف على وظائف المساعدة بالدليل الإلكتروني

• لا يمكن الوصول إلى بعض شاشات القائمة من الدليل الإلكتروني.

حدد عنصرًا من نتائج البحث لتحميل الصفحة المقابلة له.	بحث	
يمكنك من هنا تحديد كلمة أساسية للانتقال إلى الصفحة ذات الصلة. - قد لا تظهر القائمة حسب المنطقة الجغرافية.	فهرس	A-Z
يعرض القوائم لكل عنصر في e-Manual.	خريطة الموقع	
يمكنك من هنا تحديد موضوع من قائمة الموضوعات التي تم عرضها مؤخرًا.	معروضة مؤخرًا	

التعرّف على وظائف الأزرار التي تظهر على صفحات موضوع الدليل الإلكتروني

للسماح لك بالوصول إلى عنصر القائمة المطابقة وتجربة الميزة مباشرةً.	حاول الآن	
يمكنك الوصول من هنا إلى موضوع تمت الإشارة إليه وتحت خط في الصفحة e-Manual على الفور.	ارتباط	

SAMSUNG



BN68-10531B-01

دليل المستخدم

السلسلة 6 / السلسلة 5 / السلسلة 4

شكراً لشرائك هذا المنتج من Samsung.
للحصول على خدمة أكثر تكاملاً، يُرجى تسجيل المنتج على الموقع www.samsung.com
الطراز _____ الرقم التسلسلي _____